

**Manfrotto**  
**Imagine More**

**INSTRUCTIONS**  
**MVG460 & MVG460FFR**







## INDEX

<b>GB</b> .....	P. 4 - 8
<b>I</b> .....	P. 9 - 13
<b>D</b> .....	P. 14 - 18
<b>F</b> .....	P. 19 - 23
<b>E</b> .....	P. 24 - 28
<b>CN</b> .....	P. 29 - 33
<b>KO</b> .....	P. 34 - 38
<b>J</b> .....	P. 39 - 43
<b>RU</b> .....	P. 44 - 48
<b>DISCLAIMER &amp; INFORMATION FOR USERS</b> .....	P. 49 - 55
<b>DECLARATION OF CONFORMITY &amp; CERTIFICATIONS</b> .....	P. 56 - 59





## Overview

Professional 3-axis gimbal designed for DSLR and mirrorless cameras, designed with function buttons and LCD touch screen.

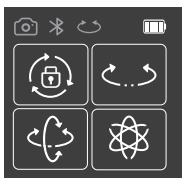
### Touch Screen

-  Camera mode
-  Bluetooth
-  Multifunction Knob Control
-  Battery Level



-  Lock Mode
-  Panning Mode
-  Follow Mode
-  All Follow Mode

Switch between multiple working modes

Control camera to take photo, need to connect to camera

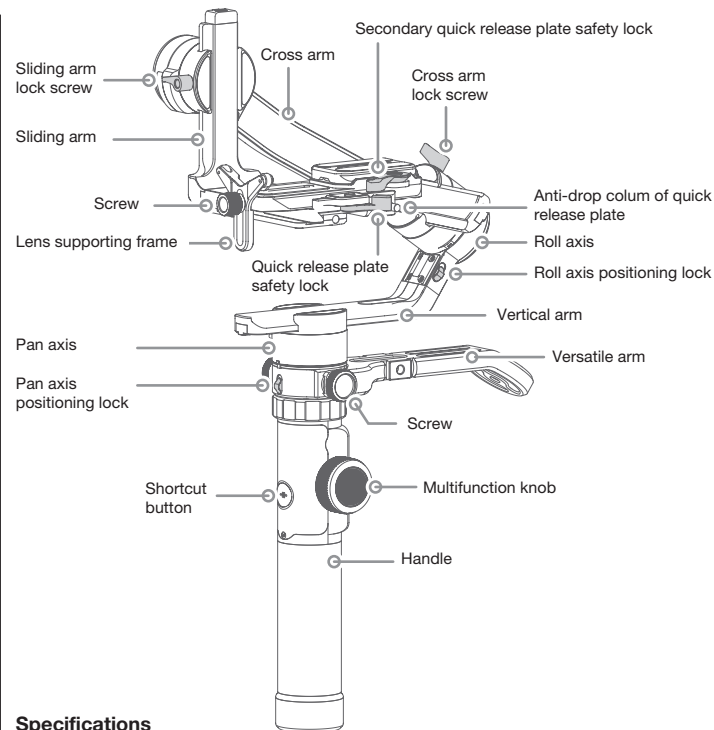
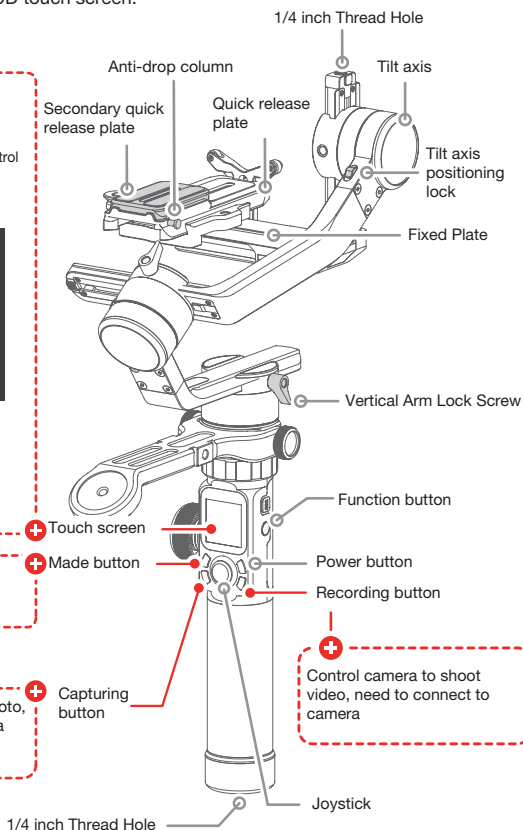

### Specifications

Max. Tilting Range	230°	Operation Time	12 Hours
Max. Rolling Range	360°	Weight	About 1656g (Not including the batteries)
Max. Panning Range	360°	Payload	4600g (in center of gravity balanced state)
Tilting Speed	2°/s ~ 75°/s	Adapter Cameras*	Canon, SONY, Panasonic and others.
Panning Speed	3°/s ~ 150°/s		

\* Please download the detailed manual for the specific compatible camera and lens.  
This product does not include the camera.

**Accessories**



Micro USB Cable  
x1

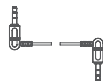

Panasonic Lumix  
Shutter Cable  
x1



USB 2.0 to Micro  
x1



USB 3.0 to Micro 3.0  
x1



USB 2.0 to Mini  
x1



USB 2.0 to Type C  
x1



Tripod  
x1



Charger  
x1



Multifunctional Bracket  
x1



18650 Li-ion Battery  
x1



Versatile Arm  
x1

**Pro kit accessories**



Extension Rod  
x1



Brushless Follow Focus (FF)  
x1



Gimbal Remote Controller (MVGRC)  
x1

## User Guide

**!** Read the detailed manual before using this products.

### TIPS

- (1) Please install the camera before powering on the gimbal.
- (2) When the battery is low, please charge the gimbal.
- (3) When not in use, turn off the gimbal and then remove the batteries.
- (4) For quick start, utilising MVG640 basic features follow the steps below.

### 1 Battery Installation

Remove the tail cap, open the batteries compartment, and install the batteries correctly.

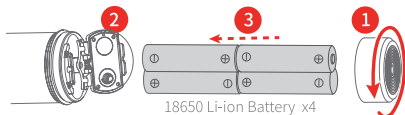

18650 Li-ion Battery x4

**!** Please fully charge the batteries before powering on the gimbal for the first time.

### 2 Handle Installation

Align the handle positioning screw with the corresponding positioning holes under the pan axis machine and then tighten the fixing ring.

**!** The four positioning screws must be aligned with the corresponding positioning holes and then tighten the fixing ring.

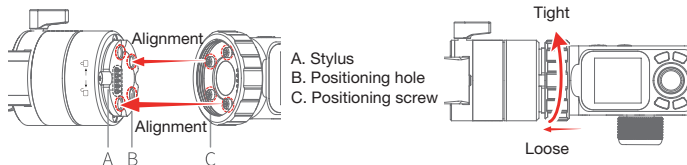

- A. Stylus
- B. Positioning hole
- C. Positioning screw

### 3 Positioning Lock

Each of the three rotating axis has one positioning lock for convenient positioning and storage purposes. Be sure to unlock them before using the gimbal.

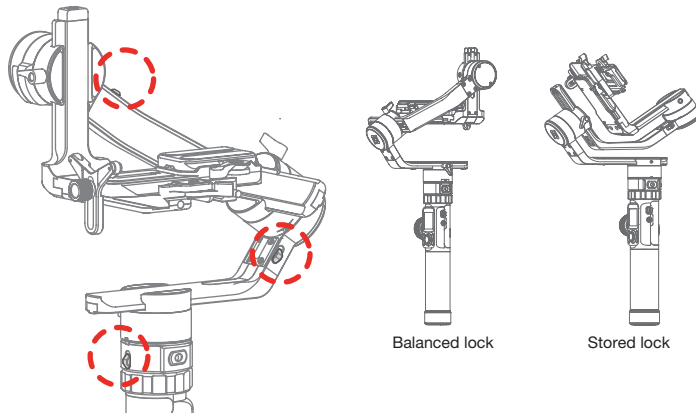

Balanced lock

Stored lock

### 4 Camera Installation

(1) Install the quick release plate to the fixed plate and take out the secondary quick release plate.

**!** Make sure the battery and memory card are loaded before installation.

(2) Fix the secondary quick release plate to the bottom of the camera.

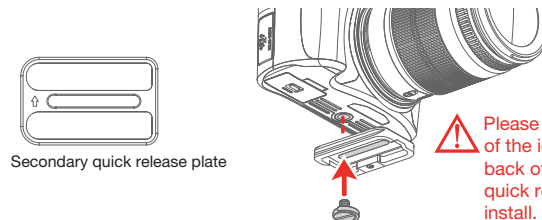

Secondary quick release plate

**!** Please follow the direction of the icon  on the back of the secondary quick release plate to install.

(3) Insert the secondary quick release plate and press down. The secondary quick release plate safety lock automatically locks and locks the secondary quick release plate safety lock.

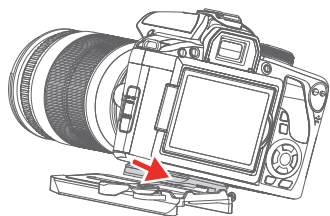

Insert the secondary quick release plate.

(4) Install the lens support frame to ensure that the lens holder can hold the lens firmly.

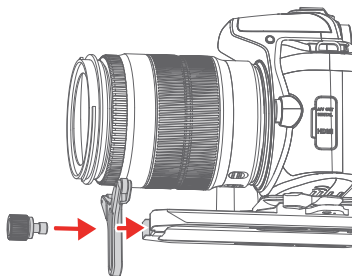

## 5 Gimbal Balancing

**⚠** Before balancing the gimbal, lock the gimbal to the balance lock state at first, unlock each axis positioning lock in stages during the balancing process.

### TIPS

- (1) Before balancing the gimbal, the lens cover should be removed from the camera and the memory card needs to be inserted to the camera to complete all the connections to ensure that the camera is ready for shooting.
- (2) During balancing the gimbal, make sure the camera is powered off and the gimbal is turned off.
- (3) If you add accessories after the balancing is completed, Gimbal will need to be re-balanced.

## 5.1 Balance Adjustment of the Tilting Axis

- (1) a. Unlock the tilt axis positioning lock ①, place the camera lens vertically upwards, determine the camera's center of gravity.
- b. Loosen the sliding arm lock screw ②, slide the sliding arm ③ to balance the camera position.
- c. Tighten the sliding arm lock screw ②, if the camera lens can stay vertically upwards that means balanced.

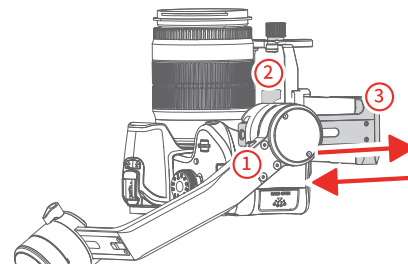
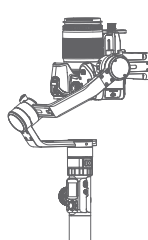

- (2) a. Place the camera lens vertically upwards, determine the camera's center of gravity.
- b. Unlock the quick release plate safety lock ①, balance the camera position.
- c. Tighten the quick release plate safety lock ① and tilt the camera up or down, if it stays stable, it means balanced.

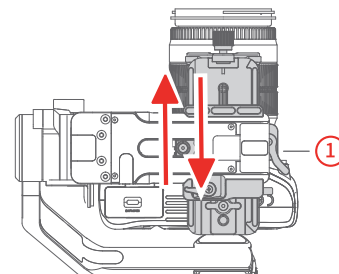
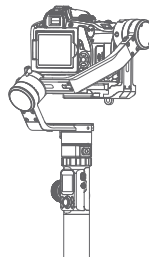

### 5.2 Balance Adjustment of the Rolling Axis

- Tighten the tilt axis positioning lock ①, release the roll axis positioning lock ②, and observe the camera tilt state.
- Loosen the cross arm lock screw ③, slide the cross arm ④ to balance the camera position.
- Tighten the cross arm lock screw ③ and tilt the camera to the left or right, if it stays stable, it means balanced.

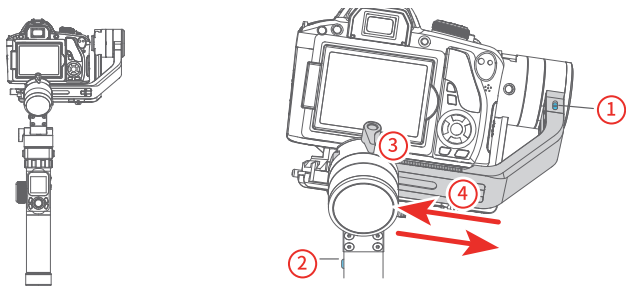

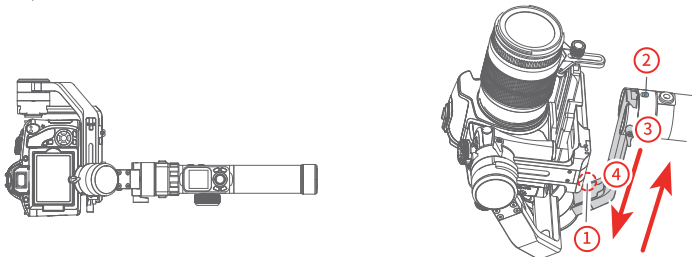

### 5.3 Balance Adjustment of the Panning Axis

- Tighten the pan axis positioning lock ①, loosen the pan axis positioning lock ②, keep the handle part of the gimbal parallel to the ground and the vertical arm parallel to the ground, and observe the camera rotation after the releasing.
- Loosen the vertical arm lock screw ③, slide the vertical arm ④ to balance the camera position.
- Tighten the vertical arm lock screw ③ to rotate the pan axis to any angle, if it stays stable, it means balanced.



### 6 Power ON/OFF

 Before powering on the gimbal, need to unlock all the axis positioning lock.

Long press the power button, release it when the display shows 



### 7 Download the Manfrotto gimbal app.



Download Manfrotto gimbal app.



### 8 Connecting App

- Turn on the mobile phone Bluetooth and start the gimbal.
- Open the App, and connect to MVG460 according to the App prompts. After the connection is successful, you can control MVG460 on the App.



#### Detailed Manual

Download the detailed user manual from official website [manfrotto.com](http://manfrotto.com)



## Panoramica

Gimbal professionale a 3 assi per camere mirrorless e DSLR, con pulsanti di comando e schermo LCD touch.

### Schermo Touch

- Connessione camera
- Bluetooth
- Manopola di controllo multifunzione
- Livello batteria

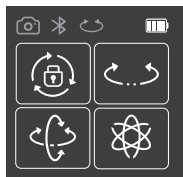

- Bloccaggio di tutti gli assi
- Modalità panoramica
- Modalità Follow
- Modalità Follow su tutti gli assi

Passa tra più modalità di lavoro

Controllo della camera per foto: la camera deve essere collegata

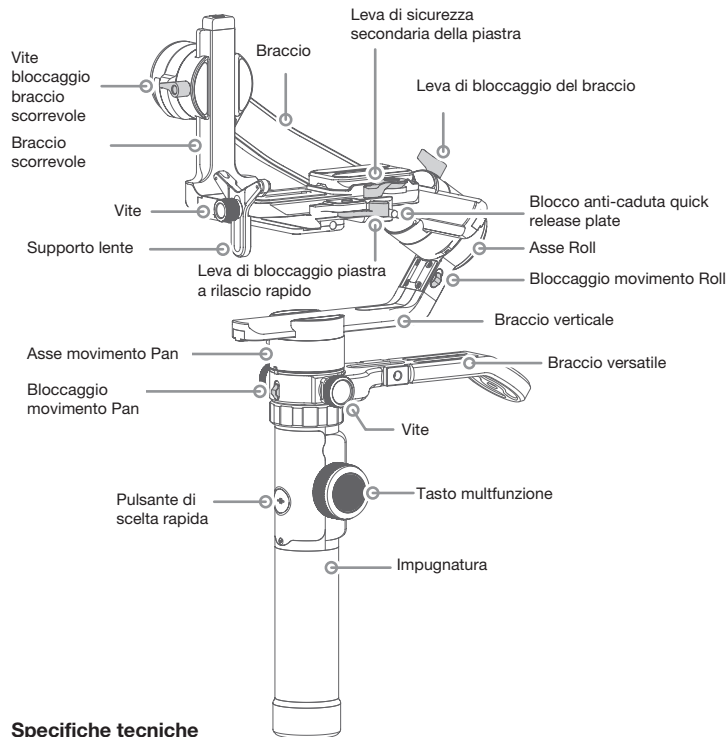
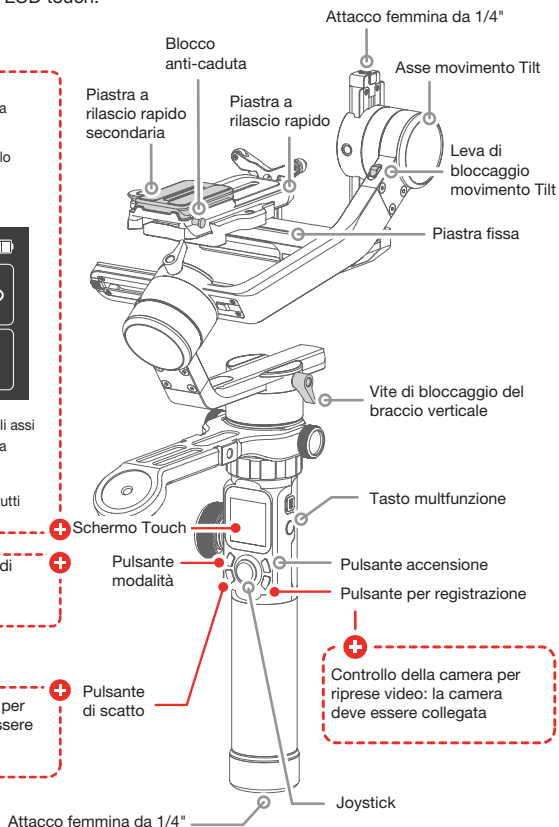

### Specifiche tecniche

Movimento Tilt	230°	Tempo di funzionamento	12 ore
Campo di rotazione verticale	360°	Peso	Circa 1656g (batterie escluse)
Campo di rotazione panoramico	360°	Portata	4600g (con centro di gravità bilanciato)
Velocità Tilt	2°/s ~ 75°/s	Compatibilità camere*	Canon, SONY, Panasonic e altre
Velocità Pan	3°/s ~ 150°/s		

\* Per favore scaricate il manuale dettagliato per la compatibilità delle camere e delle lenti. Questo prodotto non include la camera.

## Accessori



Cavo Micro USB  
x1

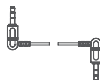

Cavo Panasonic Lumix  
per scatto  
x1



Cavo USB 2.0 - Micro  
x1



Cavo USB 3.0 - Micro 3.0  
x1



Cavo USB 2.0 - Mini  
x1



Cavo USB - Tipo C  
x1



Batteria Lito 18650  
x1



Braccio versatile  
x1



Treppiede  
x1



Caricabatterie  
x1



Braccio multifunzione  
x1

## Accessori kit professionale



Asta  
x1



Follow Focus  
x1



Controllo Remoto Gimbal (MVGRC)  
x1

## Guida rapida

 Prima dell'uso leggere attentamente il manuale d'uso

### SUGGERIMENTI

- (1) Montare la camera prima dell'accensione della Gimbal
- (2) Ricaricare la Gimbal quando il livello di batteria è basso
- (3) Spegnerla Gimbal in caso di non utilizzo prolungato, rimuovere le batterie
- (4) Per un inizio rapido, utilizzare le funzioni basi seguendo le seguenti indicazioni

## 1 Installazione della batteria

Rimuovere il tappo, aprire il vano batterie ed installare correttamente le batterie.

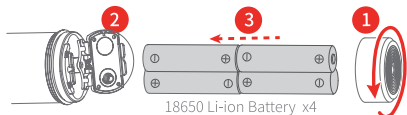

 Ricaricare completamente la batteria al primo utilizzo prima dell'accensione

## 2 Montaggio dell'impugnatura

Allineare la vite di posizionamento della impugnatura ai corrispondenti fori sotto il corpo dell'asse panoramico, quindi bloccare l'anello di fissaggio.

 Le quattro viti di posizionamento devono essere allineate con i corrispondenti fori di posizionamento e quindi bloccare l'anello di fissaggio.

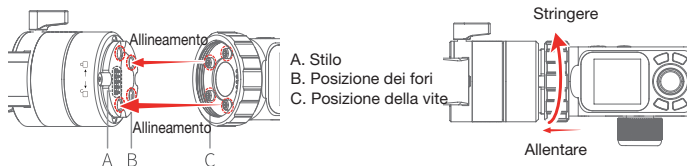

## 3 Posizione di bloccaggio

Ogni asse di rotazione ha una posizione di bloccaggio per il bilanciamento e mantenimento. Assicurarsi di sbloccare prima di utilizzare la Gimbal.

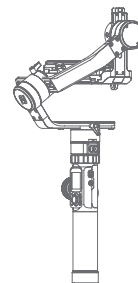
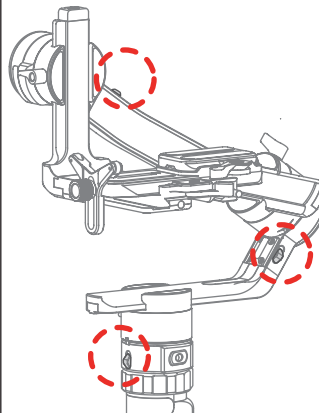

Modalità di bloccaggio Gimbal bilanciata

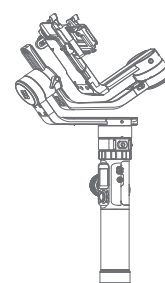

Modalità di bloccaggio Gimbal per il mantenimento

## 4 Montaggio della camera

1) Fissare la piastra rapida sulla piastra fissa e rimuovere la piastra a rilascio rapido secondaria

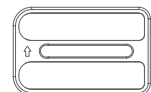

Piastra a rilascio rapido secondaria

 Assicurarsi che la batteria e la memory card siano installate prima di fissare la camera

2) Fissare la camera nella piastra a rilascio rapido

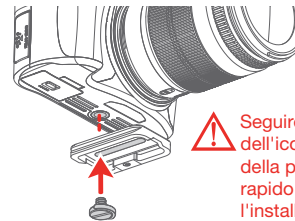

 Seguire la direzione dell'icona sul retro della piastra di sgancio rapido secondaria per l'installazione.

(3) Inserire la piastra a rilascio rapido secondaria e premere verso il basso. Il blocco di sicurezza della piastra secondaria a sgancio rapido si blocca automaticamente.

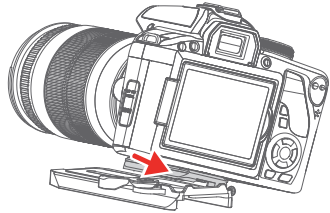

Inserire la piastra a rilascio rapido secondaria.

(4) Installare il supporto lente in modo tale che possa bloccare saldamente la lente

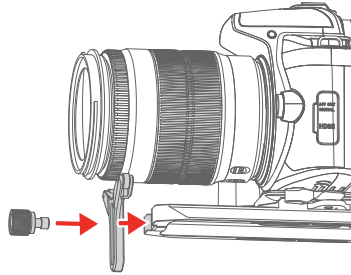

## 5 Bilanciamento della Gimbal

 Prima del bilanciamento, bloccare tutti gli assi della gimbal; una volta posizionata, sbloccare gli assi in sequenza.

### SUGGERIMENTI

Prima del bilanciamento, rimuovere il tappo della lente ed inserire la memory card nella camera, per assicurarsi che la camera sia pronta per scattare. Durante il bilanciamento, assicurarsi che la camera e la Gimbal siano spente. In caso di aggiunta di accessori dopo aver completato il bilanciamento, la Gimbal deve essere nuovamente bilanciata.

## 5.1 Bilanciamento e regolazione asse Tilt

(1) **a.** Sbloccare la leva di bloccaggio dell'asse Tilt ①, girare l'obiettivo della fotocamera verso l'alto e controllare il centro di gravità della fotocamera.  
**b.** Allentare la vite di bloccaggio del braccio scorrevole ②, far scorrere il braccio scorrevole ③ per bilanciare la fotocamera.  
**c.** Stringere la vite di bloccaggio del braccio scorrevole ②, quando l'obiettivo della fotocamera rimane verso l'alto significa che è bilanciato.

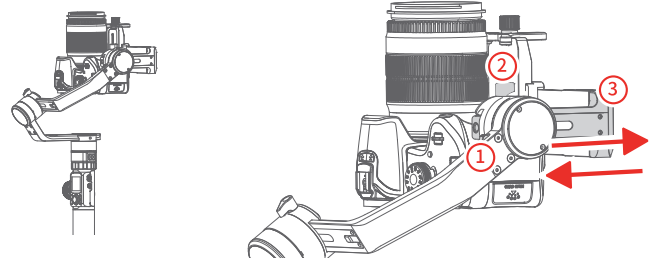

(2) **a.** Posizionare l'obiettivo della fotocamera in avanti, controllare il centro di gravità della fotocamera.  
**b.** Sbloccare il blocco di sicurezza della piastra a sgancio rapido ①, bilanciare la camera  
**c.** Bloccare il blocco di sicurezza ①. Inclinare la fotocamera verso l'alto o verso il basso: se rimane stabile significa che è bilanciata.

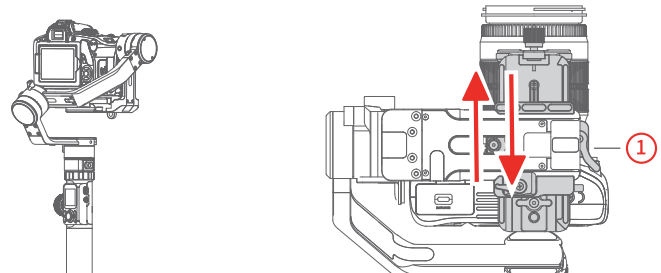

## 5.2 Bilanciamento asse Roll

- Serrare il blocco dell'asse Tilt, ①, sbloccare la leva di blocco dell'asse Roll ②, e controllare come si inclina la camera
- Allentare la vite di bloccaggio del braccio trasversale ③, far scorrere il braccio trasversale ④ per bilanciare la posizione della telecamera.
- Stringere la vite di bloccaggio del braccio trasversale ③ e inclinare la fotocamera verso sinistra o destra: se rimane stabile, significa che è bilanciata.

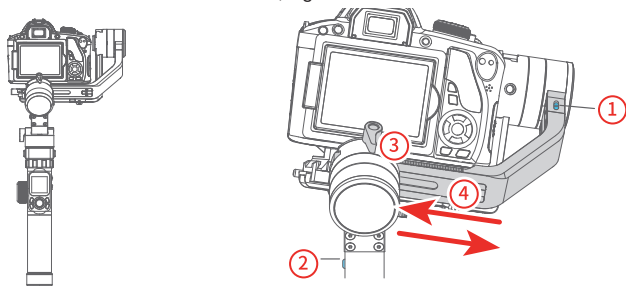

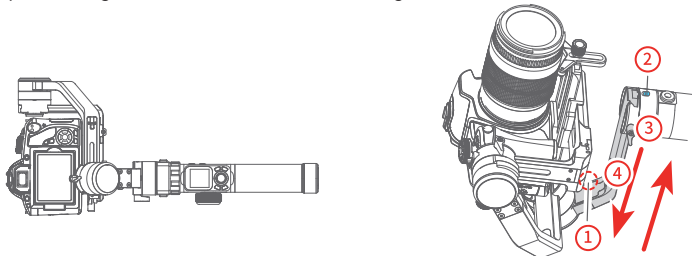

## 5.3 Bilanciamento e regolazione asse Pan

- Serrare il blocco dell'asse panoramico ① allentare il blocco dell'asse panoramico ②, tenere l'impugnatura della Gimbal ed il braccio verticale paralleli al terreno, e verificare la rotazione della camera dopo il rilascio.
- Allentare la vite di bloccaggio del braccio verticale ③, far scorrere il braccio verticale ④ per bilanciare la posizione della camera
- Stringere la vite di bloccaggio del braccio verticale ③ per ruotare l'asse panoramico di qualsiasi angolo: se la camera rimane stabile significa che è bilanciata



## 6 Accensione/spengimento

 Prima di accendere la gimbal, è necessario sbloccare tutti gli assi.

Premere a lungo il pulsante, rilasciare il pulsante finchè appare  nel display



## 7 Scaricare l'app Manfrotto Gimbal



Scaricare l'app Manfrotto Gimbal



## 8 Connettere l'app

- Attivare la funzione Bluetooth del cellulare ed accendere la Gimbal
- Aprire l'app e connettersi a MVG460 secondo le istruzioni dell'app. Al termine della connessione, è possibile controllare MVG460 sull'app.





**Manuale dettagliato**

Scaricare il manuale dettagliato dal sito [manfrotto.com](http://manfrotto.com)

## Übersicht





Professioneller 3-Achsen-Gimbal für DSLR- und spiegellose Kameras, mit Funktionstasten und LCD-Touchscreen.

### Touch Screen

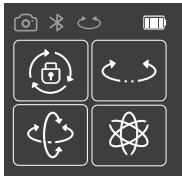
-  Kamera-Modus
-  Bluetooth
-  Multifunktions-Steuerknopf

 Batteriestand



-  Spermodus
-  Schwenk-Modus
-  Folge-Modus
-  Alle Folgemodi

Umschalten zwischen Arbeitsmodi

Kamera zum Auslösen steuern, muß mit der Kamera verbunden sein

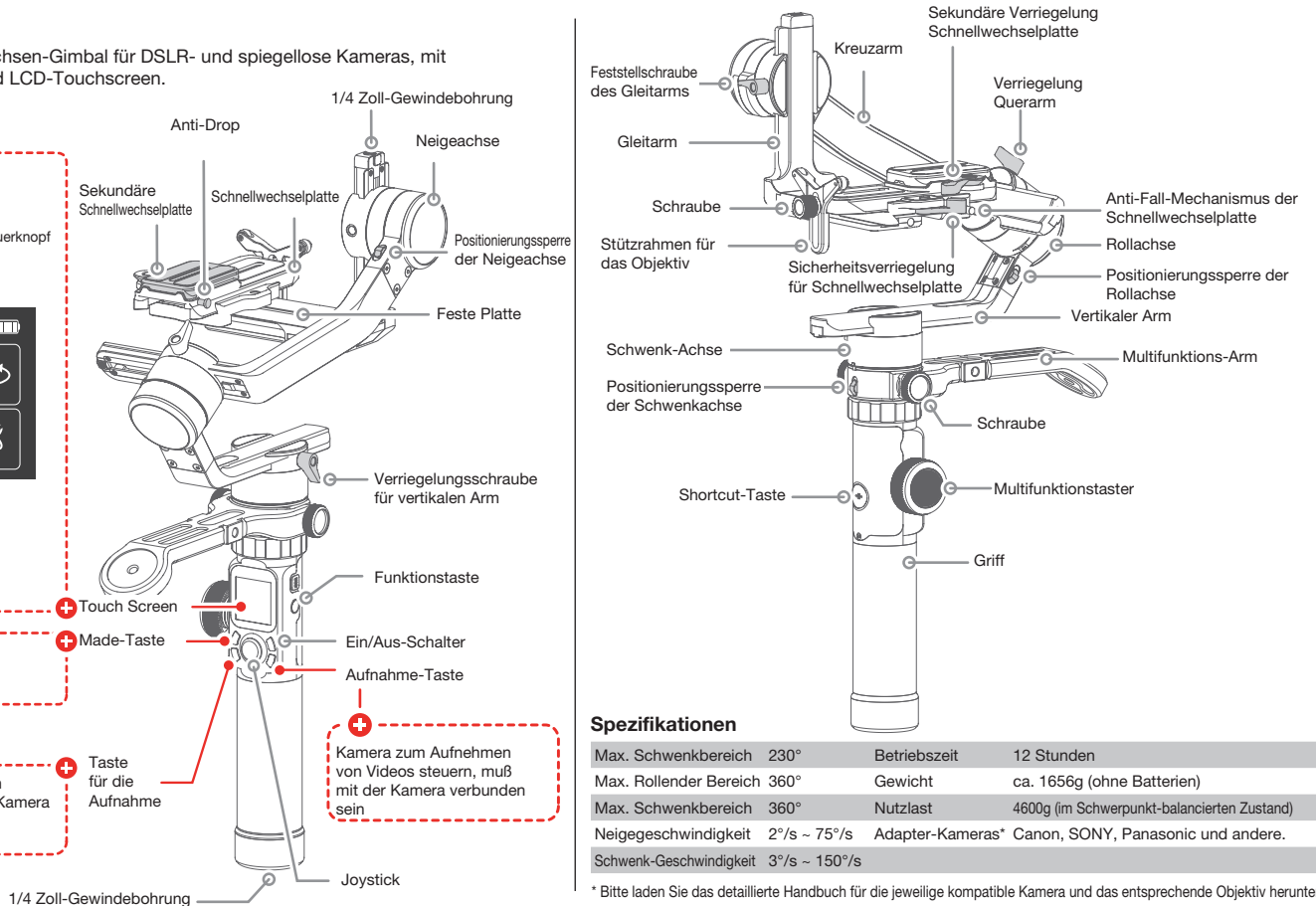

### Spezifikationen

Max. Schwenkbereich	230°	Betriebszeit	12 Stunden
Max. Rollender Bereich	360°	Gewicht	ca. 1656g (ohne Batterien)
Max. Schwenkbereich	360°	Nutzlast	4600g (im Schwerpunkt-balancierten Zustand)
Neige-geschwindigkeit	2°/s ~ 75°/s	Adapter-Kameras*	Canon, SONY, Panasonic und andere.
Schwenk-Geschwindigkeit	3°/s ~ 150°/s		

\* Bitte laden Sie das detaillierte Handbuch für die jeweilige kompatible Kamera und das entsprechende Objektiv herunter. Kamera nicht im Lieferumfang

## Zubehör



Micro USB-Kabel  
x1

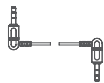

Panasonic  
Lumix-Steuerkabel  
x1

Kamera-Steuerkabel



USB 2.0 auf Mikro  
x1

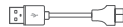

USB 3.0 auf Micro 3.0  
x1



USB 2.0 auf Mini  
x1



USB 2.0 auf Typ C  
x1



18650 Li-Ionen-Batterie  
x1



Multifunktions-Arm  
x1



Stativ  
x1



Ladegerät  
x1



Multifunktions-Halterung  
x1

## Pro-Kit-Zubehör

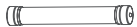

Verlängerungsstange  
x1



Bürstenloser Follow-Fokus (FF)  
x1



Gimbal Remote Controller (MVGRC)  
x1

## Benutzerhandbuch

**!** Lesen Sie das ausführliche Handbuch, bevor Sie diese Produkte verwenden.

### TIPPS

- (1) Bitte befestigen Sie die Kamera, bevor Sie den Gimbal einschalten.
- (2) Wenn der Akku schwach ist, laden Sie bitte den Gimbal auf.
- (3) Wenn Sie das Gimbal nicht benutzen, schalten Sie ihn aus und nehmen Sie dann die Batterien heraus.
- (4) Für einen schnellen Start folgen Sie bei der Verwendung der MVG640-Grundfunktionen den nachstehenden Schritten.

### 1 Installation der Batterie

Entfernen Sie den Deckel des Batteriefachs und setzen Sie die Batterien korrekt ein.

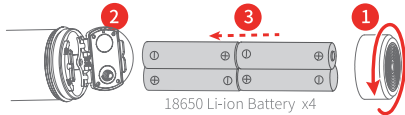

18650 Li-ion Battery x4

**!** Bitte laden Sie die Batterien vollständig auf, bevor Sie das Gimbal zum ersten Mal einschalten.

### 2 Installation Handgriff

Richten Sie die Griff-Positionierschraube mit den entsprechenden Positionierlöchern unter dem Schwenkachsenantrieb aus und ziehen Sie dann den Befestigungsring fest.

**!** Die vier Positionierschrauben müssen auf die entsprechenden Positionierlöcher ausgerichtet werden und dann den Fixerring festziehen.



- A. Pin
- B. Positionierungsloch
- C. Positionierungsschraube

### 3 Positionierungssperre

Jede der drei Drehachsen verfügt über eine Positioniersperre zur bequemen Positionierung und Aufbewahrung. Stellen Sie sicher, dass sie vor der Verwendung des Gimbal entriegelt werden.

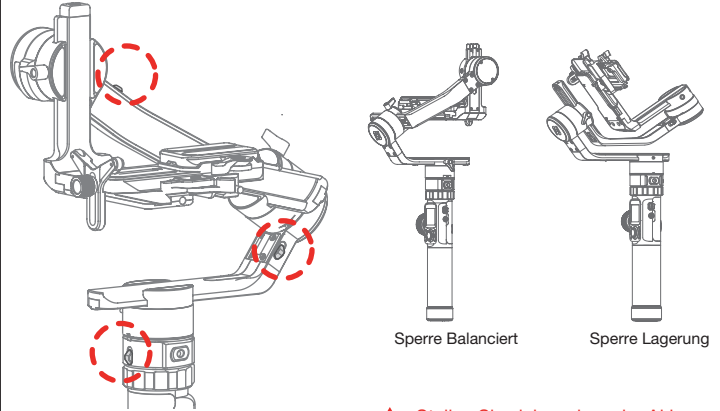

Sperre Balanciert

Sperre Lagerung

### 4 Installation der Kamera

**!** Stellen Sie sicher, dass der Akku und die Speicherkarte vor der Installation eingelegt sind.

(1) Bringen Sie die Schnellwechselplatte an der festen Platte an und nehmen Sie die zweite Schnellwechselplatte heraus.

(2) Befestigen Sie die sekundäre Schnellwechselplatte an der Unterseite der Kamera.

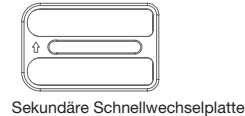

Sekundäre Schnellwechselplatte

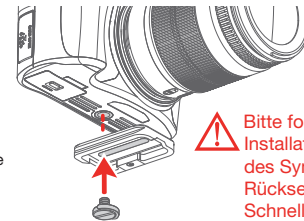

**!** Bitte folgen Sie bei der Installation der Richtung des Symbols  auf der Rückseite der sekundären Schnellwechselplatte.



(3) Setzen Sie die sekundäre Schnellwechselplatte ein und drücken Sie sie nach unten. Die Sicherheitsverriegelung der sekundären Schnellwechselplatte verriegelt automatisch

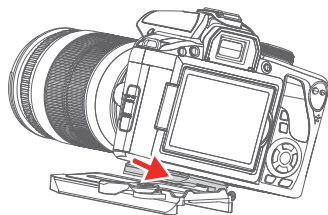

Setzen Sie die sekundäre Schnellwechselplatte ein.

(4) Installieren Sie den Objektivhalterahmen, um sicherzustellen, dass der Objektivhalter das Objektiv fest halten kann.

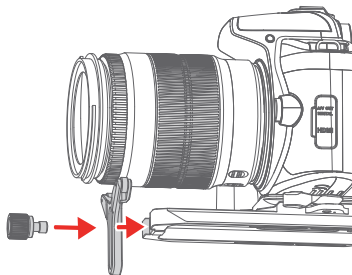

## 5 Gimbal Balancing

**!** Vor dem Balancieren des Gimbals müssen das Gimbal zunächst im Zustand der Balance-Sperre verriegelt und die Positionierungssperren der einzelnen Achsen während des Balanciervorgangs stufenweise entriegelt werden.

### TIPPS

- (1) Vor dem Ausbalancieren des Gimbal sollte die Objektivabdeckung von der Kamera entfernt und die Speicherkarte in die Kamera eingesetzt werden, um alle Verbindungen herzustellen und sicherzustellen, dass die Kamera aufnahmebereit ist.
- (2) Stellen Sie während des Balancierens des Gimbals sicher, dass Kamera und Gimbal ausgeschaltet sind
- (3) Wenn nach Abschluss des Balancierens Zubehör hinzugefügt wird, muss das Gimbal neu ausbalanciert werden.

## 5.1 Ausbalancieren der Neigeachse

- (1) a. Entriegeln Sie die Positionierungsverriegelung der Neigeachse ①, stellen Sie das Kameraobjektiv senkrecht nach oben, bestimmen Sie den Schwerpunkt der Kamera.
- b. Lösen Sie die Feststellschraube des Gleitarms ②, schieben Sie den Gleitarm ③, um die Kameraposition zu balancieren.
- c. Ziehen Sie die Feststellschraube des Gleitarms ② fest, wenn das Kameraobjektiv vertikal nach oben bleiben kann, bedeutet dies, dass die Kamera ausbalanciert ist.

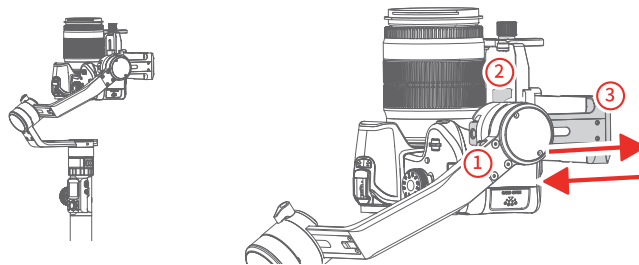

- (2) a. Neigen Sie das Kameraobjektiv senkrecht nach oben, bestimmen Sie den Schwerpunkt der Kamera.
- b. Entriegeln Sie die Sicherheitsverriegelung der Schnellwechselplatte ①, balancieren Sie die Kameraposition aus.
- c. Ziehen Sie die Sicherheitsverriegelung der Schnellwechselplatte ① fest und kippen Sie die Kamera nach oben oder unten, wenn sie stabil bleibt, bedeutet dies ausbalanciert.

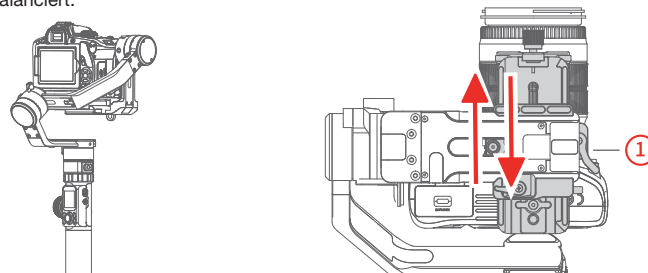

## 5.2 Ausbalancieren der Rollachse

- Ziehen Sie die Neigeachsen-Positioniersperre ① fest, lösen Sie die Rollachsen-Positioniersperre ② und beobachten Sie den Neigungszustand der Kamera.
- Lösen Sie die Querarm-Verriegelungsschraube ③, schieben Sie den Querarm ④ um die Kameraposition zu balancieren
- Ziehen Sie die Feststellschraube des Querarmes ③ an und neigen Sie die Kamera nach links oder rechts, wenn sie stabil bleibt, bedeutet dies ausbalanciert

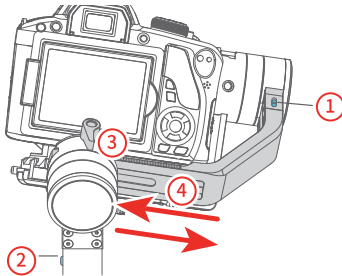
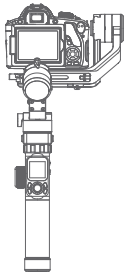

## 5.3 Ausbalancieren der Schwenkachse

- Ziehen Sie die Sperre zur Positionierung der Rollachse ① fest, lösen Sie die Sperre zur Positionierung der Schwenkachse ②, halten Sie den Griff des Gimbals parallel zum Boden und den vertikalen Arm parallel zum Boden und beobachten Sie die Kameradrehung nach dem Loslassen
- Lösen Sie die Feststellschraube des vertikalen Arms ③, schieben Sie den vertikalen Arm ④, um die Kameraposition auszugleichen.
- Ziehen Sie die Feststellschraube des vertikalen Arms ③ fest, um die Schwenkachse in einen beliebigen Winkel zu drehen; wenn sie stabil bleibt, bedeutet dies, dass sie ausbalanciert ist.

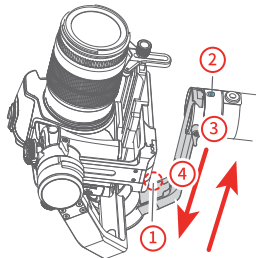
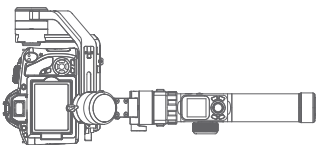

## 6 Strom EIN/AUS

 Bevor Sie das Gimbal einschalten, müssen Sie alle Achsenpositionierungssperren entriegeln.

Drücken Sie die On-Off-Taste lange und lassen Sie sie los, wenn das Display  anzeigt.



## 7 Laden Sie die Manfrotto Gimbal-App herunter.



Manfrotto Gimbal-App herunterladen.



## 8 App verbinden

- Schalten Sie das Mobiltelefon Bluetooth ein und starten Sie das Gimbal.
- Öffnen Sie die App und stellen Sie eine Verbindung zum MVG460 gemäß den Anweisungen der App her. Nachdem die Verbindung erfolgreich hergestellt wurde, können Sie den MVG460 über die App steuern.







### Ausführliches Handbuch

Laden Sie das detaillierte Benutzerhandbuch von der offiziellen Website [manfrotto.com](http://manfrotto.com) herunter





## Vue d'ensemble

Stabilisateur de poing conçu pour DSLR, Hybrides avec commandes et écran tactile LCD

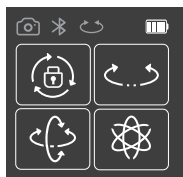
### Écran tactile

-  Mode caméra
-  Bluetooth
-  bouton de commande multifonction
-  Niveau de batterie



-  Mode verrouillage
-  Mode panoramique
-  Mode suivi
-  Mode tout suivre

Basculer entre plusieurs modes de fonctions

Contrôlez la caméra pour prendre des photos, besoin de connecter à la caméra

Contrôlez la caméra pour filmer la vidéo, vous devez connecter à la caméra

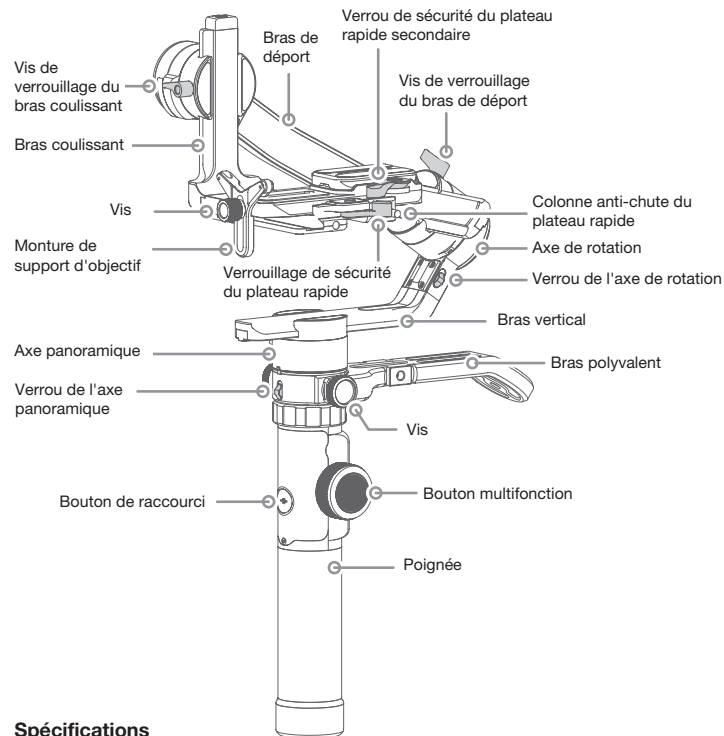
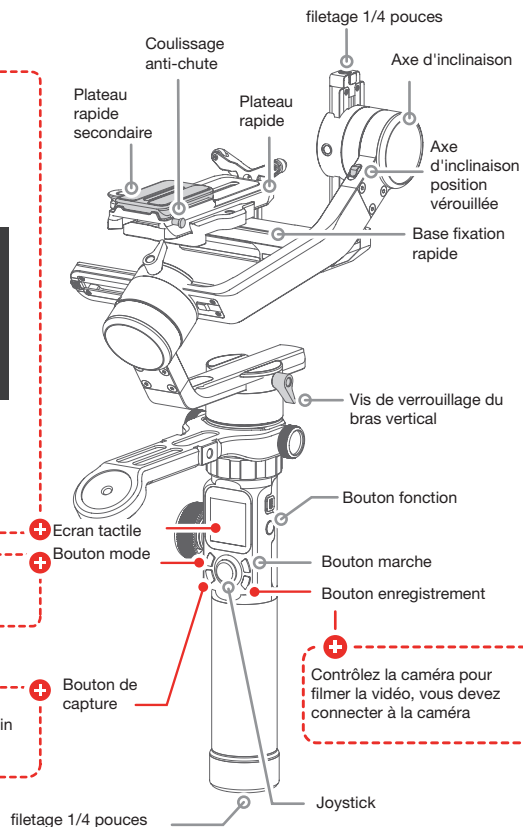

### Spécifications

Max. Plage d'inclinaison	230°	Autonomie	12 heures
Max. Gamme de rotation	360°	Poids	Environ 1656g ( batterie non incluse)
Max. Plage de panoramique	360°	Charge admissible	4600g (en état d'équilibre au centre de gravité)
Vitesse d'inclinaison	2°/s ~ 75°/s	caméras compatibles	Canon, Sony, Panasonic et autres
Vitesse du panoramique	3°/s ~ 150°/s		

\* Veuillez télécharger le manuel détaillé de l'appareil photo et de l'objectif compatibles spécifiques.  
Ce produit ne comprend pas l'appareil photo.

## Accessoires



Cable micro USB  
x1

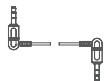

Cable Shutter  
Panasonic Lumix  
x1



USB 2.0 vers Micro  
x1



USB 3.0 vers Micro 3.0  
x1



USB 2.0 vers Mini  
x1



USB 2.0 vers Type C  
x1

## Câble de controle de la caméra



18650 Li-ion Batterie  
x1



Bras de déport  
x1



Trépied  
x1



Chargeur  
x1



Support multifonctionnel  
x1

## Accessoires du Kit Pro

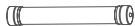

Tige d'extension  
x1



Moteur Follow Focus  
x1



Télécommande pour le stabilisateur  
de poing (MVGRC)  
x1

## Guide d'utilisation

**⚠** Lisez le manuel détaillé avant d'utiliser ce produit.

### Conseils

- (1) Veuillez installer la caméra avant de mettre le stabilisateur de poing sous tension.
- (2) Quand la batterie est faible, veuillez charger le stabilisateur de poing.
- (3) Lorsqu'il n'est pas utilisé, éteignez le stabilisateur de poing, puis retirez les batteries.
- (4) Pour un démarrage rapide, en utilisant les fonctionnalités de base du MVG640, suivez les étapes ci-dessous.

### 1 Installation des batteries

Retirez le capuchon arrière, ouvrez le compartiment des batteries et installez les batteries correctement.

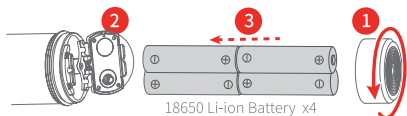

18650 Li-ion Battery x4

**⚠** Veuillez charger complètement les batteries avant d'allumer le stabilisateur de poing pour la première fois.

### 2 Installation de la poignée

Alignez la vis de positionnement de la poignée avec les trous de positionnement correspondants sous la partie de l'axe panoramique, puis serrez la bague de fixation.

**⚠** Les quatre vis de positionnement doivent être alignées avec les trous de positionnement correspondants, puis serrer la bague de fixation.



### 3 Position de verrouillage

Chacun des trois axes rotatifs possède un verrou de positionnement pour une utilisation et un stockage pratiques. Assurez-vous de les déverrouiller avant d'utiliser le stabilisateur de poing.

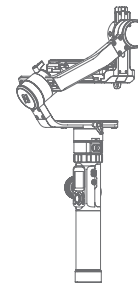
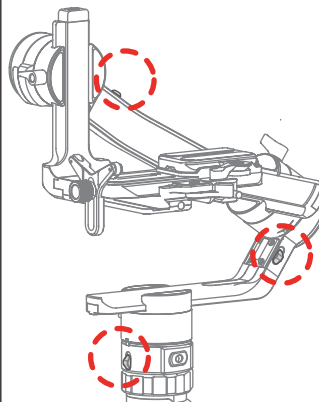

Vérouillage ouvert

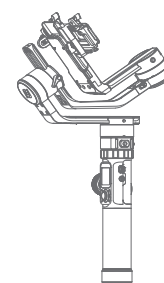

Vérouillage fermé

### 4 Installation de la Caméra

(1) Installez le plateau rapide sur la base fixe et retirez le plateau rapide secondaire.

**⚠** Assurez-vous que la batterie et la carte mémoire sont chargées avant l'installation.

(2) Fixez le plateau rapide secondaire au bas de la caméra.

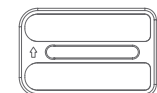

Plateau rapide secondaire

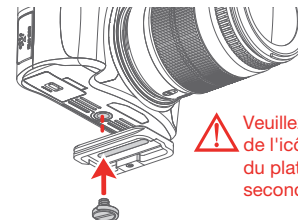

**⚠** Veuillez suivre la direction de l'icône à l'arrière du plateau rapide secondaire pour l'installer.

(3) Insérez le plateau rapide secondaire et appuyez vers le bas. La sécurité du plateau rapide secondaire verrouille automatiquement la sécurité du plateau

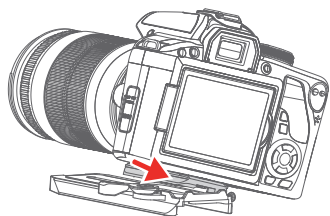

Insérez le plateau rapide secondaire.

(4) Installez la patte de fixation de l'objectif pour vous assurer que le porte-objectif peut tenir fermement l'objectif.

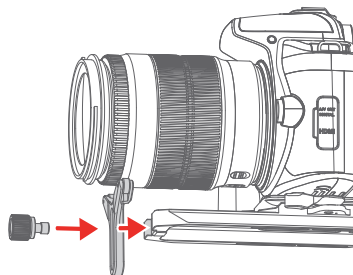

## 5 Equilibrage du stabilisateur de poing.

**⚠** Avant d'équilibrer le stabilisateur de poing, verrouillez le stabilisateur à l'état de verrouillage d'équilibre dans un premier temps, déverrouillez chaque verrou de positionnement d'axe par étapes pendant le processus d'équilibrage.

### Conseils

- (1) Avant d'équilibrer le stabilisateur de poing, le cache de l'objectif doit être retiré de l'appareil photo et la carte mémoire doit être insérée dans l'appareil photo pour effectuer toutes les connexions afin de s'assurer que l'appareil photo est prêt pour la prise de vue.
- (2) Pendant l'équilibrage du stabilisateur de poing, assurez-vous que l'appareil photo est hors tension et que le stabilisateur est éteint.
- (3) Si vous ajoutez des accessoires une fois l'équilibrage terminé, le stabilisateur devra être rééquilibré.

## 5.1 Réglage de l'équilibre de l'axe d'inclinaison

(1) **a.** Déverrouillez le verrouillage de positionnement de l'axe d'inclinaison ①, placez l'objectif de la caméra verticalement vers le haut, déterminez le centre de gravité de la caméra.

Desserrez la vis de verrouillage du bras coulissant ②, faites glisser le bras coulissant ③ pour équilibrer la position de la caméra.

**c.** Serrez la vis de verrouillage du bras coulissant ②, si l'objectif de la caméra peut rester verticalement vers le haut, cela signifie que l'appareil est équilibré.

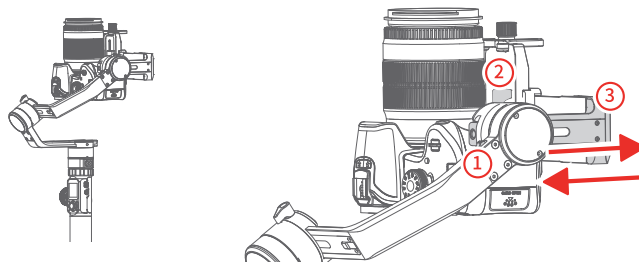

(2) **a.** Placez l'objectif de la caméra verticalement vers le haut, déterminez le centre de gravité de la caméra.

**b.** Déverrouillez le verrou de sécurité du plateau rapide ①, équilibrez la position de la caméra.

**c.** Serrez le verrou de sécurité du plateau rapide ① et inclinez l'appareil photo vers le haut ou vers le bas, s'il reste stable, cela signifie que l'appareil est équilibré.

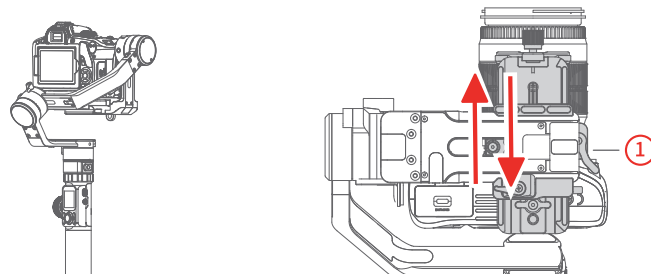

## 5.2 Réglage de l'équilibre de l'axe de rotation

- Serrez le verrou de positionnement de l'axe d'inclinaison ①, relâchez le verrou de positionnement de l'axe de rotation ② et observez l'état d'inclinaison de la caméra.
- Desserrez la vis de verrouillage du bras transversal ③, faites glisser le bras transversal ④ pour équilibrer la position de la caméra.
- Serrez la vis de verrouillage du bras transversal ③ et inclinez l'appareil photo vers la gauche ou la droite, s'il reste stable, cela signifie qu'il est équilibré.

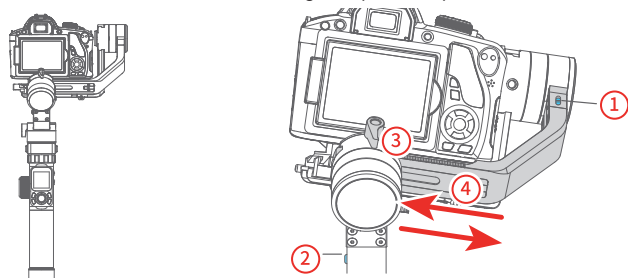

## 5.3 Réglage de l'équilibre de l'axe du panoramique

- Serrez le verrou de positionnement de l'axe du panoramique ①, desserrez le verrou de positionnement de l'axe du panoramique ②, gardez la partie poignée du stabilisateur de poing parallèle au sol et le bras vertical parallèle au sol, et observez la rotation de la caméra après le relâchement.
- Desserrez la vis de verrouillage du bras vertical ③, faites glisser le bras vertical ④ pour équilibrer la position de la caméra.
- Serrez la vis de verrouillage du bras vertical ③ pour faire pivoter l'axe du panoramique à n'importe quel angle, s'il reste stable, cela signifie qu'il est équilibré.

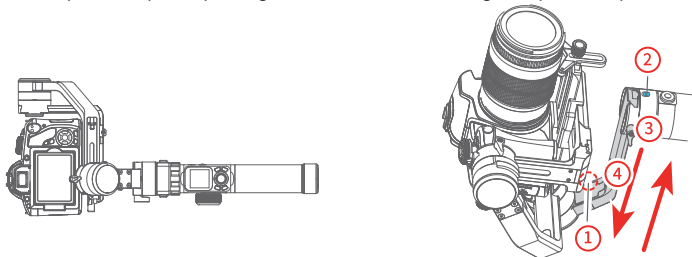

## 6 Marche / arrêt

**⚠** Avant de mettre le stabilisateur de poing sous tension, vous devez déverrouiller tous les verrous de positionnement d'axe.

Appuyez longuement sur le bouton d'alimentation, relâchez-le lorsque l'écran  s'affiche.



## 7 Téléchargez l'application du stabilisateur de poing Manfrotto.



Téléchargez l'application du stabilisateur de poing Manfrotto.



## 8 Application pour la connexion

- Allumez le téléphone portable Bluetooth et démarrez le stabilisateur de poing
- Ouvrez l'application et connectez-vous au MVG460 conformément aux messages de l'application. Une fois la connexion établie, vous pouvez contrôler MVG460 sur l'application.



### Manuel d'utilisation détaillé

Téléchargez le manuel d'utilisation détaillé sur le site officiel [manfrotto.com](http://manfrotto.com)

## Visión general

Gimbal profesional de 3 ejes, diseñado para cámaras DSLR y sin espejo (mirrorless), con botones de función y pantalla táctil LCD.

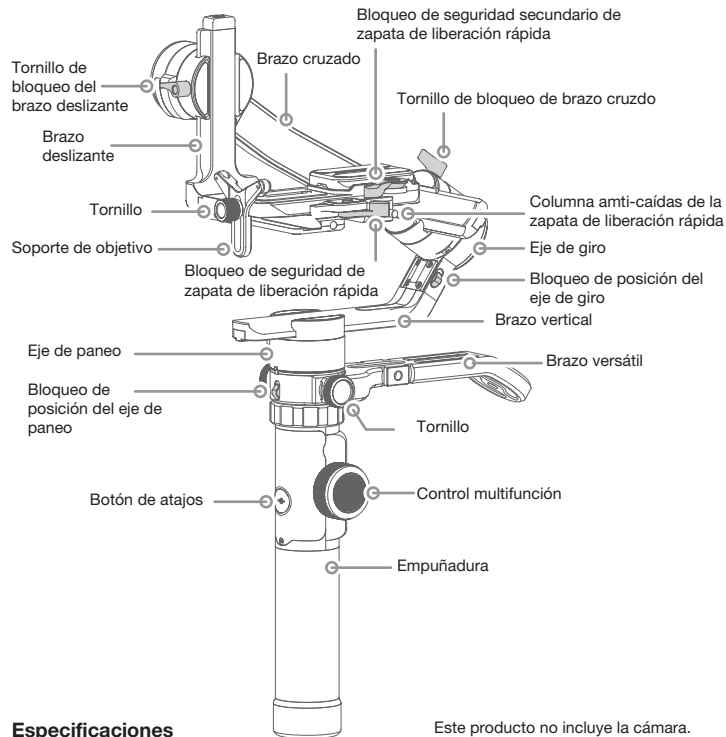
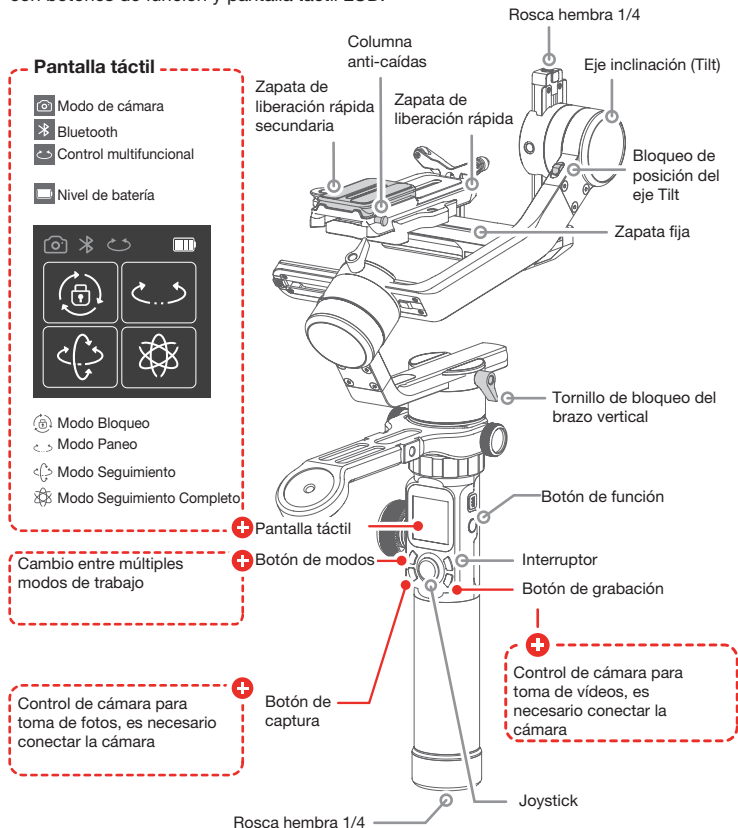

## Especificaciones

Este producto no incluye la cámara.

Máx. alcance de inclinación vertical	230°	Autonomía de la batería	12h
Máx. alcance de giro	360°	Peso	Aproximadamente 1656g (sin incluir las baterías)
Máx. alcance de paneo	360°	Carga máxima	4600g (equilibrada en centro de gravedad)
Velocidad de seguimiento en inclinación vertical (Tilt)	2°/s ~ 75°/s	Cámaras compatibles*	Canon, SONY, Panasonic y otras.
Velocidad de seguimiento de paneo	3°/s ~ 150°/s		

\* Por favor descargar el manual detallado para lista completa de cámaras y objetivos compatibles.



## Accesorios



Cable Micro USB  
x1

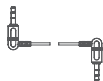

Cable disparador  
Panasonic Lumix  
x1



USB 2.0 a Micro  
x1



USB 3.0 a Micro 3.0  
x1



USB 2.0 a Mini  
x1



USB 2.0 a Type C  
x1



18650 Batería de litio ion  
x1



Brazo versátil x1  
x1



Tripode  
x1



Cargador  
x1



Bracket multifuncional  
x1

## Accesorios del kit Pro



Barra de extensión  
x1



Dispositivo de seguimiento de  
enfoque (Follow Focus - FF)  
x1



Control Remoto del Gimbal (MVGRC)  
x1

## Guía del usuario

 Leer el manual detallado antes de usar este producto

### SUGERENCIAS

- (1) Por favor, montar la cámara antes de conectar el gimbal.
- (2) Cuando la batería esté baja, por favor cargar el gimbal.
- (3) Al no usar durante mucho tiempo, extraer la batería.
- (4) Para un inicio rápido, utilice las funciones básicas del MVG460 siguiendo los pasos siguientes.

### 1 Instalación de la batería

Retirar la tapa, abrir el compartimento de las baterías, e instalar las baterías correctamente.

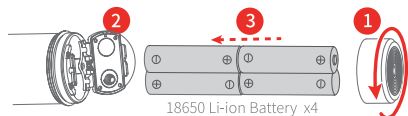

18650 Li-ion Battery x4

 Por favor, cargar por completo las baterías antes de conectar el gimbal por primera vez.

### 2 Instalación de la empuñadura

Alinear el tornillo de posicionamiento de la empuñadura con las ranuras correspondientes bajo el eje de paneo, y a continuación apretar el anillo de fijación.

 Los cuatro tornillos de posicionamiento deben estar alineados con las correspondientes ranuras, y a continuación apretar el anillo de fijación.

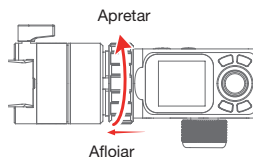
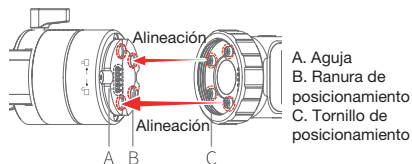

### 3 Bloqueo de posicionamiento

Cada eje de giro posee un bloqueo de posición para equilibrio y almacenamiento. Asegurarse de liberar dichos bloqueos antes de usar el gimbal.

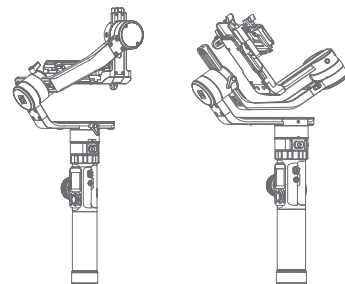
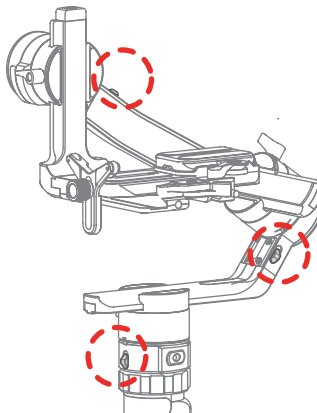

Posición de bloqueo equilibrado

Posición de bloqueo para almacenamiento



### 4 Instalación de la cámara

(1) Instalar la zapata de liberación rápida a la zapata fija y extraer la zapata de liberación rápida secundaria.

 Asegurarse que la batería y la tarjeta de memoria están instaladas antes de montar la cámara en el gimbal.

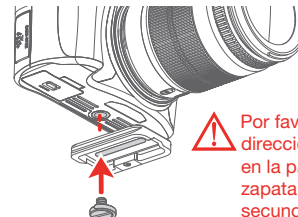
(2) Fijar la zapata de liberación rápida secundaria a la parte inferior de la cámara.



 Por favor, seguir la dirección del símbolo  en la parte trasera de la zapata de liberación rápida secundaria para instalar.

(3) Insertar la zapata de liberación rápida secundaria y pulsar hacia abajo. La zapata de liberación rápida secundaria quedará bloqueada automáticamente con seguridad.

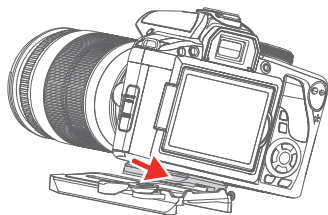

Insertar la zapata de liberación rápida secundaria.

(4) Instalar el soporte para objetivo para asegurarnos que éste quede firmemente asegurado.

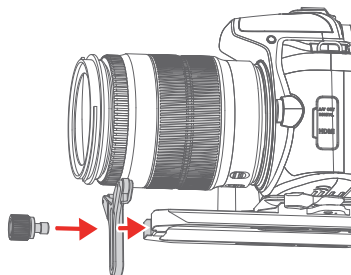

## 5 Equilibrado del Gimbal

**⚠** Antes de equilibrar el gimbal, situarlo en posición de bloqueo equilibrado, a continuación liberar cada uno de los bloqueos de posicionamiento de los ejes durante el proceso de equilibrado.

### SUGERENCIAS

- (1) Antes de equilibrar el gimbal, se ha de quitar la tapa del objetivo de la cámara, y la tarjeta de memoria debe estar insertada en la misma para completar todas las conexiones y asegurarse que la cámara está lista para disparar.
- (2) Al equilibrar el gimbal, asegurarse que tanto la cámara como el gimbal estén apagados.
- (3) Si fuera necesario añadir accesorios tras el equilibrado, es necesario equilibrar de nuevo el gimbal.

### 5.1 Ajuste del equilibrio del eje de inclinación vertical (Tilt)

- (1) a. Liberar el bloqueo del eje Tilt ①, girar el objetivo de la cámara hacia arriba, y comprobar el centro de gravedad de la cámara.
- b. Aflojar el tornillo de bloqueo del brazo deslizante ②, ajustar dicho brazo ③ para equilibrar la cámara.
- c. Apretar el tornillo de bloqueo del brazo deslizante ②, si el objetivo de la cámara puede mantenerse hacia arriba verticalmente, significa que está equilibrado.

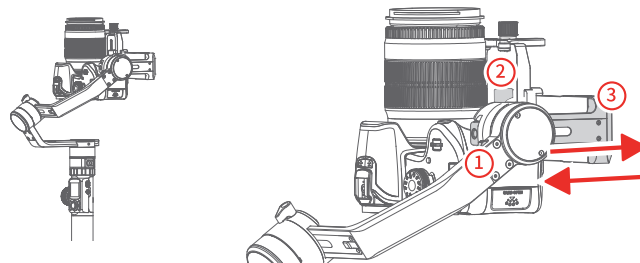

- (2) a. Situar el objetivo de la cámara hacia arriba, comprobar el centro de gravedad de la cámara.
- b. Liberar el bloqueo de la zapata de liberación rápida ①, equilibrar la posición de la cámara.
- c. Apretar el bloqueo de seguridad de la zapata rápida ① e inclinar la cámara arriba o abajo, si permanece estable, significa que está equilibrado.

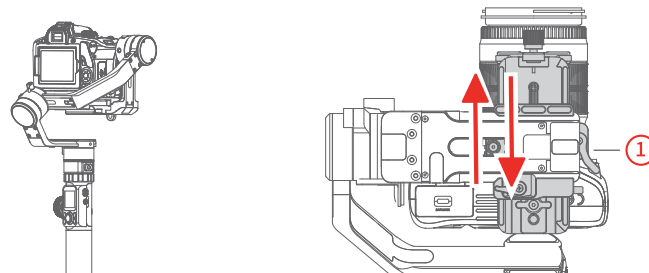

## 5.2 Ajuste del equilibrio del eje de giro

- Apretar el bloqueo de posición del eje tilt ①, liberar el bloqueo del eje de giro ②, y controlar la posición de inclinación de la cámara.
- Liberar el tornillo de bloqueo del brazo cruzado ③, deslizar el brazo cruzado ④ para equilibrar la posición de la cámara.
- Apretar el tornillo de bloqueo del brazo cruzado ③, e inclinar la cámara a derecha o izquierda, si permanece estable, significa que está equilibrado.

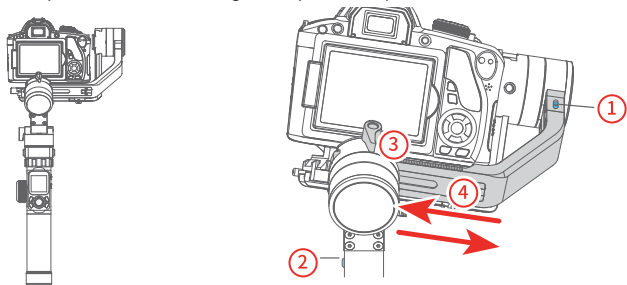

## 5.3 Ajuste del equilibrio del eje de paneo

- Apretar el bloqueo de posición del eje de giro ①, liberar el bloqueo del eje de paneo ②, mantener la empuñadura y el brazo vertical del gimbal paralelos al suelo, y controlar la rotación de la cámara tras la liberación.
- Liberar el tornillo de bloqueo del brazo vertical ③, deslice el brazo vertical ④ para equilibrar la posición de la cámara.
- Apretar el tornillo de bloqueo del brazo vertical ③ para girar el eje de paneo en todos los ángulos, si permanece estable, está equilibrado.

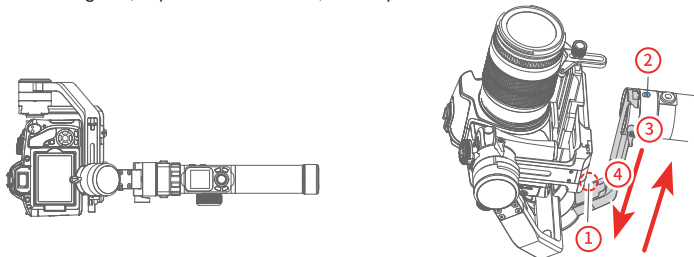

## 6 Conexión/desconexión

**⚠** Antes de conectar el gimbal, es necesario liberar todos los bloqueos de posicionamiento de los ejes.

Pulsar un tiempo el interruptor, liberarlo cuando aparezca el en pantalla.



## 7 Descargar la app Manfrotto gimbal.



Descargar la app Manfrotto gimbal.



## 8 Conexión de la App

- Conectar el Bluetooth del teléfono móvil y conectar el gimbal.
- Abrir la App, y conectar al MVG460 según lo solicite la App. Tras realizar la conexión, se puede controlar el MVG460 desde la App.



### Manual detallado

Descargar el manual de usuario detallado de la página oficial [manfrotto.com](http://manfrotto.com)





## 概述

专为数码单反相机和无反相机设计的带有功能按钮和液晶触摸屏的专业三轴稳定器。

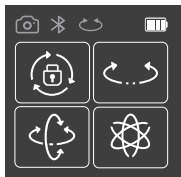
### 触摸屏

-  相机模式
-  蓝牙
-  多功能旋钮控制
-  电池电量



-  锁定模式
-  摇摄模式
-  跟拍模式
-  全跟拍模式

多种工作模式切换

控制相机拍照，需连接相机

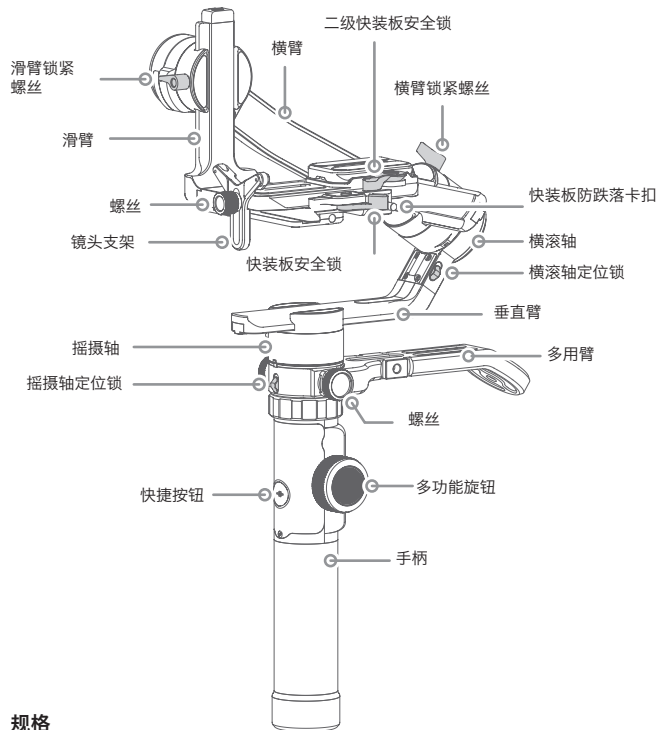
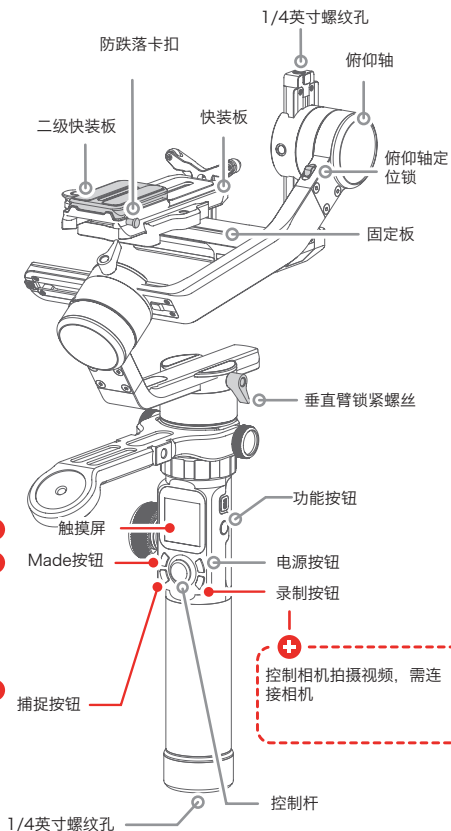

### 规格

最大俯仰角度	230°	工作时间	12小时
最大横滚角度	360°	重量	约1656克 (不包括电池)
最大摇摄角度	360°	承重	4600g (重心平衡状态)
俯仰速度	2°/s ~ 75°/s	适配器摄像机*	佳能、索尼、松下等。
摇摄速度	3°/s ~ 150°/s		

\* 请下载具体与之兼容的相机和镜头的用户手册。  
本产品不包括照相机。

## 配件



Micro USB线  
x1

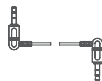

松下Lumix快门线  
x1

## 相机控制线



USB 2.0-Micro  
x1



USB 3.0-Micro 3.0  
x1



USB 2.0-Mini  
x1



USB 2.0-Type C  
x1



18650锂电池  
x1



多用臂  
x1



三脚架底座  
x1



充电器  
x1



多功能支架  
x1

## 专业套件配件

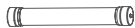

加长杆  
x1



无刷跟拍对焦 (FF) 系统  
x1



稳定器无线遥控器 (MVGRC)  
x1

## 用户手册

 请在使用前仔细阅读用户手册。

### 提示

- (1) 请在开机前安装好相机。
- (2) 电池电量不足时，请给稳定器充电。
- (3) 不使用时，关闭稳定器并取出电池。
- (4) 如需快速启动，请按照如下步骤使用MVG640的基本功能。

## 1 安装电池

拆下尾盖，打开电池箱，正确安装电池。

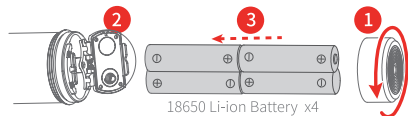

 请在首次开机之前将电池充满。

## 2 安装手柄

将手柄定位螺丝与摇摄轴机下相应的定位孔对准，拧紧固定环。

 四个定位螺丝必须对准相应的定位孔，然后再拧紧固定环。

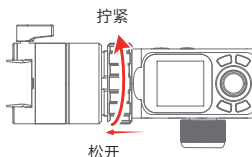
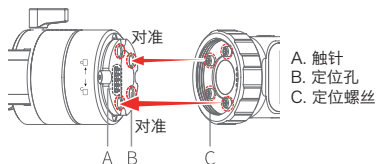

## 3 定位锁

三个旋转轴各有一个定位锁，方便定位和存放。使用稳定器前，请务必先解开定位锁。

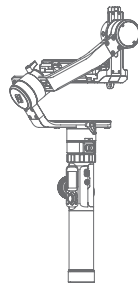
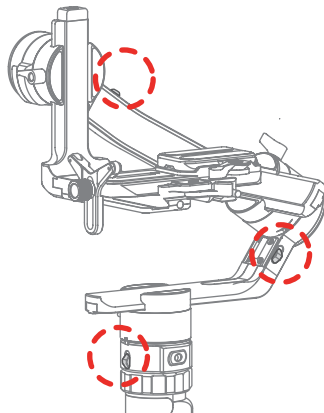

平衡锁

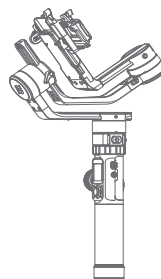

存放锁

## 4 安装相机

 安装前请确认电池和存储卡已安装到位。

(1) 将快装板安装在固定板上，取出二级快装板。

(2) 将二级快装板固定在相机底部。

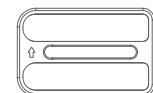

二级快装板

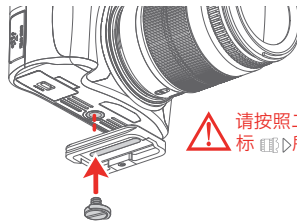

 请按照二级快装板背面的图标所示方向进行安装。

(3) 插入二级快装板并按下。二级快装板安全锁自动锁紧，以锁闭二级快装板安全锁。

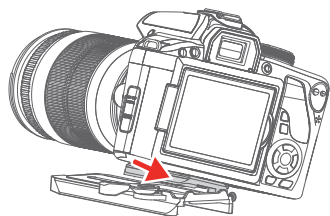

插入二级快装板。

(4) 安装镜头支架，确保镜头固定牢固。

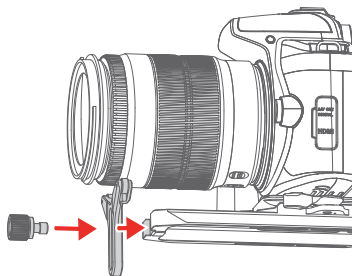

## 5 调节稳定器平衡



调节稳定器平衡之前，先将稳定器锁定至平衡锁定状态，然后在平衡过程中分段解锁各轴的定位锁。

### 提示

- (1) 调节稳定器平衡之前，取下镜头盖，插入内存卡，做好相机的拍摄准备。
- (2) 调节稳定器平衡时，请务必关闭相机和稳定器电源。
- (3) 如需在平衡调节后增加配件，则需重新调节稳定器平衡。

## 5.1 调整俯仰轴的平衡

- (1) **a.**解锁俯仰轴定位锁①，将相机镜头垂直向上放置，确定相机的重心。  
**b.**松开滑臂锁紧螺丝②，滑动滑臂③平衡相机位置。  
**c.**拧紧滑臂锁紧螺丝②，达到平衡时相机镜头可以保持垂直向上状态。

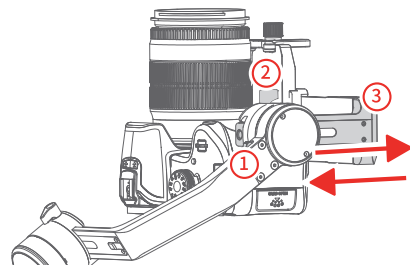
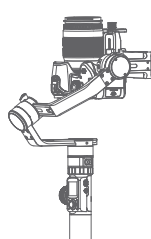

- (2) **a.**将相机镜头垂直向上放置，确定相机的重心。  
**b.**解锁快装板安全锁①，平衡相机的位置。  
**c.**拧紧快装板安全锁①，将相机向上或向下倾斜，达到平衡时相机可以保持稳定。

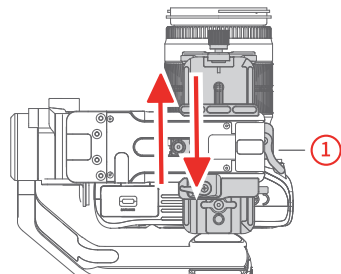
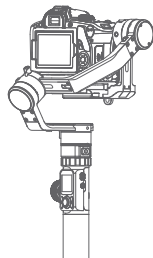



## 5.2 调节横滚轴的平衡

- 拧紧俯仰轴定位锁①，松开横滚轴定位锁②，并观察相机俯仰状态。
- 松开横臂锁紧螺丝③，滑动横臂④平衡相机位置。
- 拧紧横臂锁紧螺丝③，将相机向左或向右倾斜，达到平衡时相机可以保持稳定。

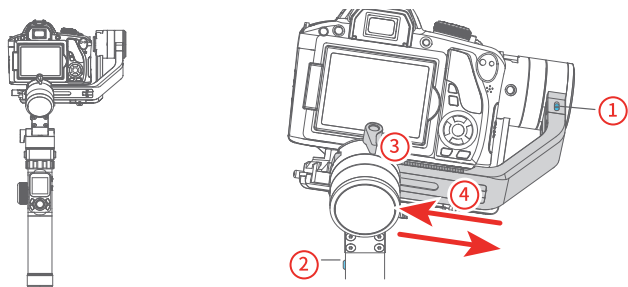

## 5.3 调节摇摄轴的平衡

- 拧紧摇摄轴定位锁①，松开摇摄轴定位锁②，保持稳定器手柄部分与地面平行，垂直臂与地面平行，并观察松开定位锁之后相机的旋转情况。
- 松开垂直臂锁紧螺丝③，滑动垂直臂④平衡相机位置。
- 拧紧垂直臂锁紧螺丝③，将摇摄轴旋转到任何角度，达到平衡时相机可以保持稳定。

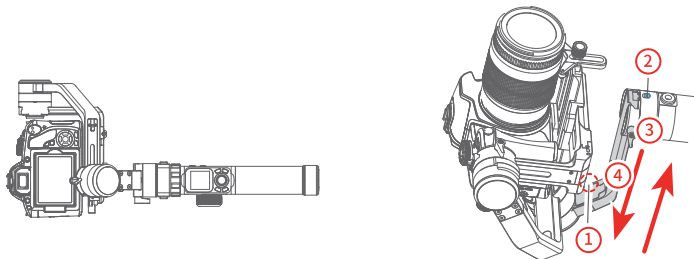

## 6 电源开/关

 在启动稳定器之前，请务必将定位锁解锁。

长按电源按钮，显示屏上显示 时松开。



## 7 下载Manfrotto稳定器应用程序



下载Manfrotto稳定器应用程序



## 8 连接App

- 打开手机蓝牙，启动稳定器。
- 打开云台应用程序，按照提示连接到MVG460。连接成功后，即可通过该应用程序控制MVG460。



用户手册

请从manfrotto.com官网下载详细的用户手册。

## 개요

DSLR 및 미러리스 카메라를 위한 프로페셔널 3축 짐벌. 기능(Function) 버튼과 터치스크린으로 작동됨

### 터치스크린

- 📷 카메라 모드
- 🔗 블루투스
- 🔄 멀티퍼션 노브 컨트롤
- 🔋 배터리 잔량

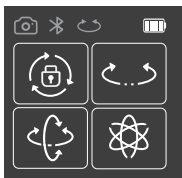

- 🔒 잠금 모드
- 🔄 패닝 모드
- 👁️ 팔로우 모드
- 🔄 전체 팔로우 모드

다기능 모드로 전환

비디오 녹화를 위한 카메라 컨트롤 (카메라 연결 필수)

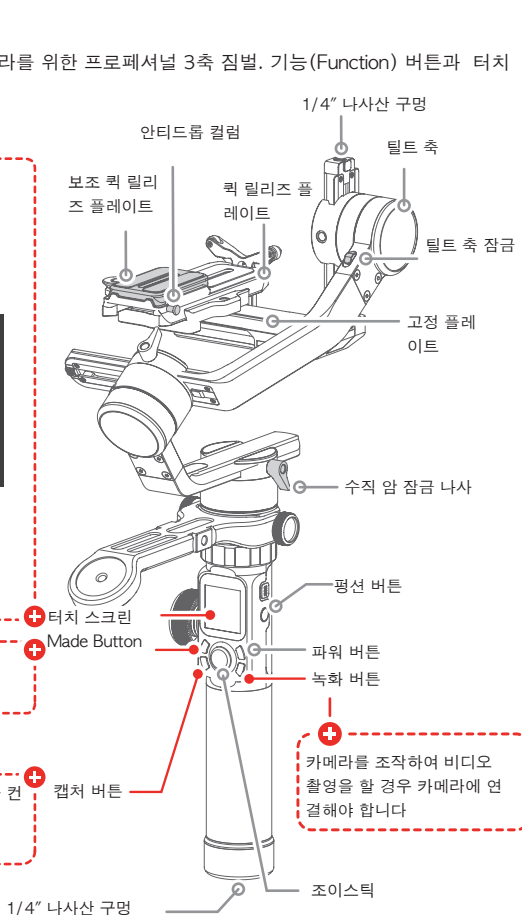

카메라를 조작하여 비디오 촬영을 할 경우 카메라에 연결해야 합니다

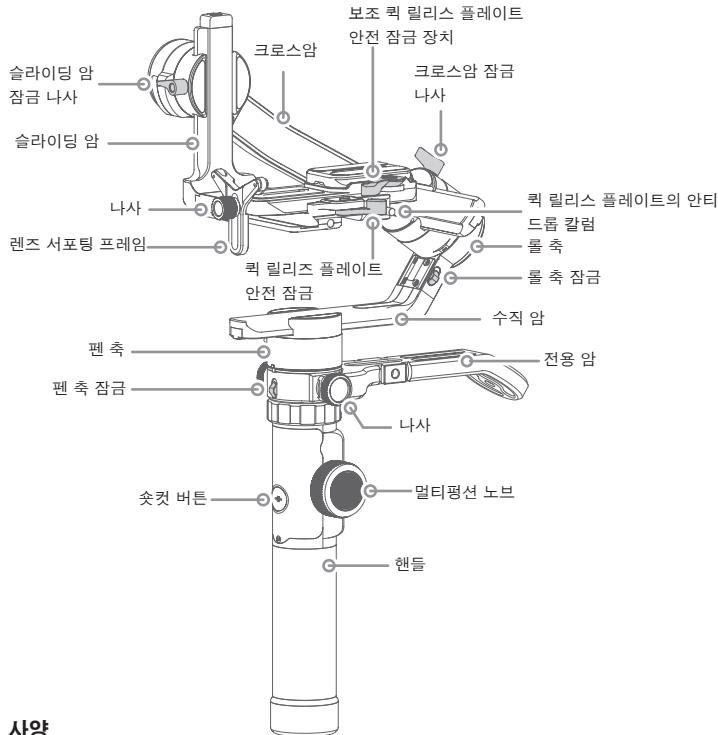

## 사양

최대 틸팅 범위	230°	최대 작동 시간	12시간
최대 롤링 범위	360°	무게	약 1656g (배터리 제외)
최대 패닝 범위	360°	지지하중	4600g 균형 상태 중심 유지 시
틸팅 속도	2°/s ~ 75°/s	호환 가능 카메라	캐논, 소니, 파나소닉 외
패닝 속도	3°/s ~ 150°/s		

호환 가능한 카메라 및 렌즈에 대한 자세한 설명서를 다운로드하십시오. 해당 제품에는 카메라가 포함되어 있지 않습니다.

**액세서리**



Micro USB Cable  
x1

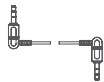

파나소닉 Lumix 셔터  
케이블  
x1



USB 2.0 to Micro  
x1



USB 3.0 to Micro 3.0  
x1



USB 2.0 to Mini  
x1



USB 2.0 to Type C  
x1

---카메라 컨트롤 케이블



18650 Li-ion Battery  
x1



전용 압  
x1



삼각대  
x1



충전기  
x1



다기능 브라켓  
x1

**프로 키트 액세서리**

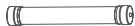

확장 로드 (Extension ROD)  
x1



Brushless Follow Focus (FF)  
x1



Gimbal Remote Controller (MVGRC)  
x1

## 유저 가이드

**!** 사용 전 상세 설명서를 읽어주세요

### 사용 팁

- (1) 짐벌의 전원을 켜기 전 카메라를 설치해줍니다.
- (2) 배터리가 부족 할 경우 짐벌을 충전해 줍니다.
- (3) 오랫동안 사용하지 않을 경우 짐벌의 전원을 꺼줍니다.
- (4) 빠른 사용을 위해 MVG640 의 기본 기능을 사용하기 위하여 아래의 단계를 따주세요.

### 1 배터리 설치

테일 캡을 탈거하고 배터리 보호 캡을 연 후, 배터리를 올바르게 장착하십시오.

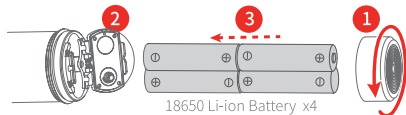

18650 Li-ion Battery x4

**!** 짐벌을 처음 사용할 경우 배터리를 완전히 충전 후 전원을 켜주세요

### 2 핸들 설치

손잡이 위치 고정 나사를 팬 축 기계 아래에 있는 해당 위치 고정 구멍에 맞춘 다음 고정 링을 조이십시오.

**!** 위치 고정 나사 4개를 해당 위치 고정 구멍에 맞춰 정렬하고 고정 링을 조여야 한다.

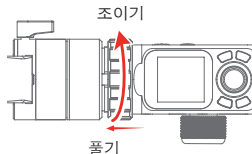
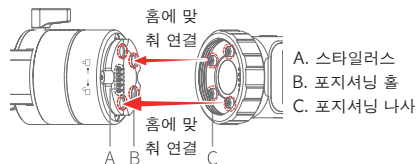

### 3 포지션 잠금

회전축마다 잠금장치가 있어 보관이 편리합니다. 짐벌 사용 전에 위치 잠금장치를 잠금 해제하십시오.

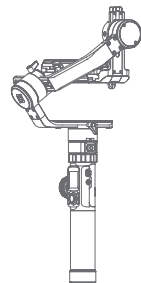
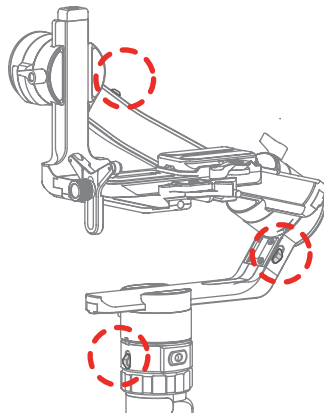

백리스 잠금 상태

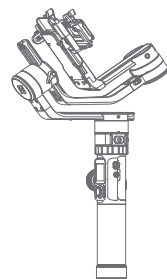

Stored Lock 상태

### 4 카메라 설치

(1) 퀵 릴리스 플레이트를 고정 플레이트에 장착하고 보조 퀵 릴리스 플레이트를 꺼낸다.

**!** 카메라 설치 전 배터리와 메모리 카드가 장착되어 있는지 확인하십시오.

(2) 보조 퀵 릴리스 플레이트를 카메라 하단에 고정한다.

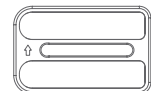

보조 퀵 릴리스 플레이트

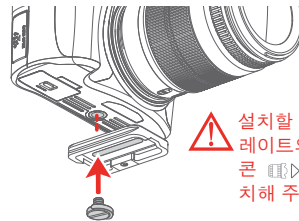

**!** 설치할 보조 퀵 릴리스 플레이트의 뒷면에 있는 아이콘의 방향을 따라 설치해 주십시오.

(3) 보조 킥 릴리즈 플레이트를 삽입 후 아래 방향으로 눌러줍니다. 보조 킥 릴리즈 플레이트 안전 잠금 장치는 보조 킥 릴리즈 플레이트 안전 잠금 장치를 자동으로 잠근다.

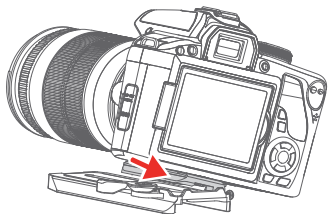

보조 킥 릴리즈 플레이트를 삽입하십시오.

(4) 렌즈 지지대를 설치하여 렌즈 홀더가 렌즈를 단단히 고정할 수 있도록 한다.

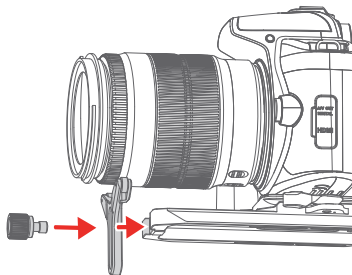

### 5 짐벌 밸런싱

**!** 짐벌의 밸런스를 조정하기 전 짐벌의 밸런스를 잠금 상태로 설정하고 밸런싱 프로세스 중에 각 축 위치 고정 잠금을 단계별로 잠금 해제하십시오.

#### 사용 팁

- (1) 짐벌의 밸런스를 맞추기 전에 렌즈 커버를 카메라에서 제거하고 메모리 카드를 카메라에 삽입 후 카메라의 모든 연결이 완료되어 촬영할 수 있도록 한다.
- (2) 짐벌의 밸런스를 맞추는 동안, 카메라 및 짐벌의 전원이 꺼져 있는지 확인한다.
- (3) 밸런싱이 완료된 후 액세서리를 추가할 경우, 짐벌의 균형을 다시 맞춰야 한다.

### 5.1 틸팅 축의 밸런스 조정

- (1) a. 틸트 축 잠금장치 ①을 해제 후, 카메라 렌즈를 수직 방향에 두어, 카메라의 무게 중심을 잡아준다.  
b. 슬라이딩 암 잠금 나사 ②를 풀고 슬라이딩 암 ③을 밀어 카메라 위치의 균형을 맞춘다.  
c. 카메라 렌즈가 위쪽으로 균형을 잡고 유지되면, 슬라이딩 암 잠금 나사 ②를 조여준다.

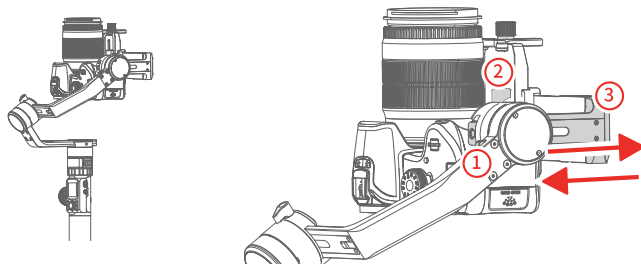

- (2) a. 카메라 렌즈를 수직 방향에 놓고 카메라의 무게중심을 맞춰줍니다.  
b. 킥 릴리즈 플레이트 안전 잠금장치를 잠금 해제 ①, 카메라 위치의 균형을 맞춘다.  
c. 킥 릴리즈 플레이트 안전 잠금장치 ①을 조이고 카메라를 위아래로 움직여 조정합니다. 안전하게 유지할 경우 밸런스가 맞음을 의미합니다.

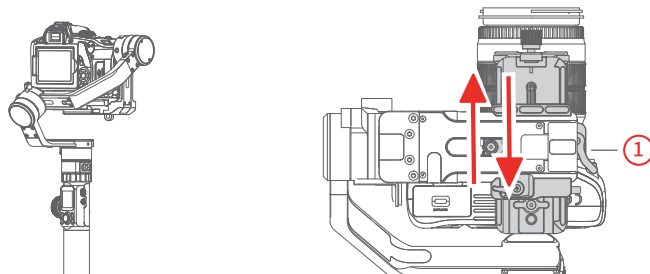

### 5.2 롤링 축의 밸런스 조정

- 틸트 축 위치 고정 잠금장치 ①을 조이고 롤 축 위치 고정 잠금장치 ②를 해제 후 카메라 기울기 상태를 확인합니다.
- 크로스 암 잠금 나사 ③을 풀고 크로스 암 ④를 밀어 카메라 위치의 균형을 맞춥니다.
- 카메라 렌즈가 위쪽으로 균형을 잡고 유지될 경우, 슬라이딩 암 잠금 나사를 ② 조여 준다.

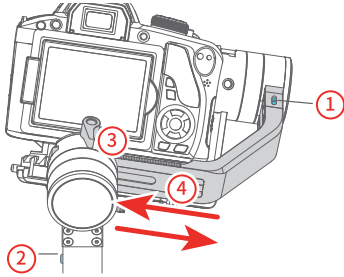
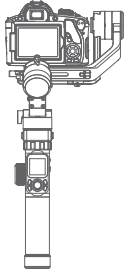

### 5.3 패닝 축의 밸런스 조정

- 팬 축 위치 고정 잠금 ①을 조이고, 팬 축 위치 고정 잠금 ②를 풀고, 짐벌의 핸들 부분 및 수직 암을 지면에 평행하게 유지한 후, 카메라의 작동을 관찰한다
- 수직 암 잠금 나사 ③를 풀고 수직 암 ④을 밀어 카메라 위치의 균형을 맞춘다.
- 크로스 암 잠금 나사 ③을 조이고 카메라를 임의의 각도로 기울였을 시 장비가 안정을 찾으면 균형을 잡게 됩니다.

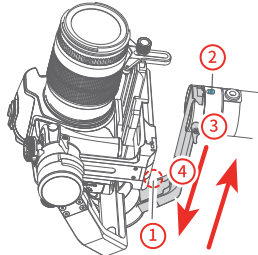
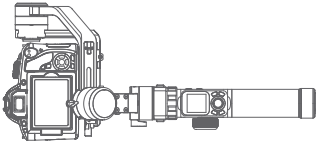

### 6 전원 켜기/끄기

**!** 짐벌의 전원을 켜기 전 축 고정 장치의 잠금을 해제해야 합니다.

전원 버튼을 길게 눌러, **!**가 표시될 때까지 전원 버튼을 눌러줍니다.



### 7 Manfrotto Gimbal App을 다운로드하십시오.



Manfrotto Gimbal App을 다운로드하십시오.



### 8 앱 연결

- 휴대전화의 블루투스를 켜고 짐벌을 시작한다.
- 앱의 안내에 따라 앱을 열고 MVG460에 접속한다. 연결에 성공하면 앱에서 MVG460을 제어할 수 있다.



상세 설명서

공식 웹사이트 [manfrotto.com](http://manfrotto.com)에서 자세한 사용 설명서를 다운로드하십시오..

## 概要

一眼レフカメラやミラーレスカメラ用に設計されたプロ仕様の3軸ジンバルで、ファンクションボタンとLCDタッチスクリーンを搭載しています。

### タッチスクリーン

- 📷 カメラ撮影モード
- 📶 Bluetooth
- 🔄 マルチファンクションノブコントロール
- 🔋 バッテリーレベル

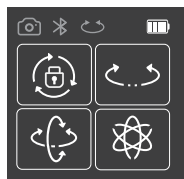

- 📷 ロックモード
- 🔄 パンモード
- 👁️ フォローモード
- 👁️ オールフォローモード

モードの切り替え

接続しているカメラのシャッター制御

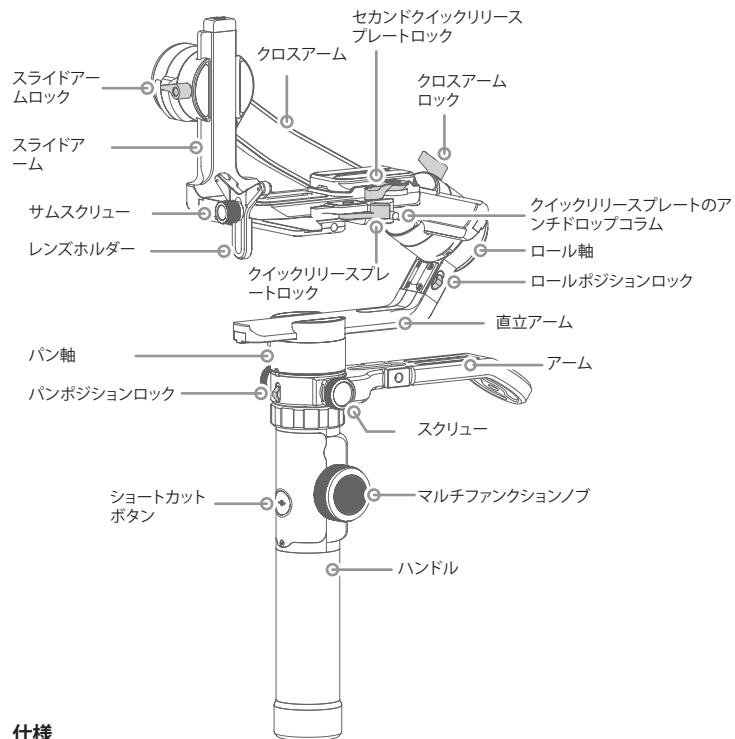
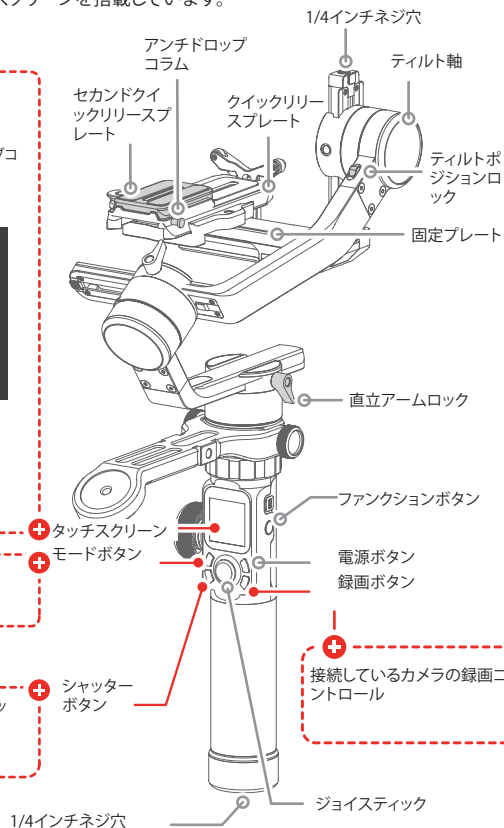

## 仕様

最大ティルト範囲	230°	駆動時間	最大12時間
最大ローリング範囲	360°	重量	約1656g(電池含まず)
最大パンニング範囲	360°	耐荷重	最大4600g
ティルト速度	2°/s ~ 75°/s	対応カメラ*	Canon, Sony, Panasonic, 他
パン速度	3°/s ~ 150°/s		

\* 対応カメラ・レンズの詳細はWebサイトを参照ください。  
本製品にはカメラは含まれておりません。

## 付属品



USBケーブル (A to Micro)  
x1

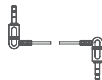

パナソニックLUMIXシャッターケーブル  
x1



USB2.0 (A to Micro)  
x1



USB3.0 (A to Micro)  
x1



USB2.0 (A to mini)  
x1



USB2.0 (A to C)  
x1

## カメラコントロールケーブル



18650 リチウムイオン電池  
x1



アーム  
x1



三脚  
x1



充電器  
x1



マルチファンクションブラケット  
x1

## プロキット追加付属品

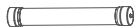

延長ロッド  
x1



フォローフォーカス (FF)  
x1



リモートコントローラー (MVGR)  
x1



## クイックスタートガイド

**!** ご使用の前に、取扱説明書をお読みください。

### アドバイス

- (1) 電源を入れる前に、カメラを取り付けてバランス調整を行ってください。
- (2) バッテリー残量が少ない場合は、充電してから使用してください。
- (3) 長時間使用しない場合は、本体の電源をお切りください。
- (4) 本製品の基本的な使い方については、以下の手順に従ってください。

### 1 バッテリーの挿入

テールキャップを外し、電池カバーを開け、バッテリーカバーを開け、正しい向きで挿入します。

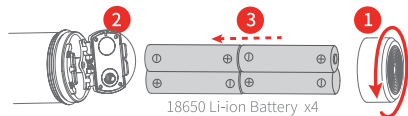

**!** 初めてジンバルに電源を入れるときは、バッテリーを完全に充電してから電源を入れてください。

### 2 ハンドルの取り付け

ハンドルとパン軸のアライメントを合わせ、固定リングを締め付けます。

**!** 4か所のアライメントを合わせ、固定リングを締め付けます。

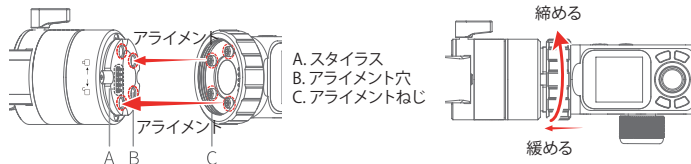

### 3 ポジションロック

3つの回転軸には、角度調整や収納に便利なポジションロック機能が付いています。ジンバルを使用する前に必ずロックを解除してください。

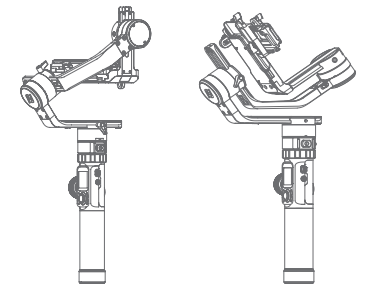
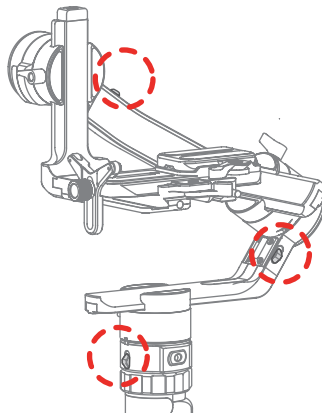

バランスロックポジション

ストアロックポジション  
(収納時のポジション)

### 4 カメラの設置

(1) クイックリリースプレートを固定プレートに取り付け、セカンドクイックリリースプレートを取り出します。

**!** カメラを取り付ける前に、バッテリーとメモリーカードがセットされていることを確認してください。

(2) セカンドクイックリリースプレートにカメラを取り付けます。

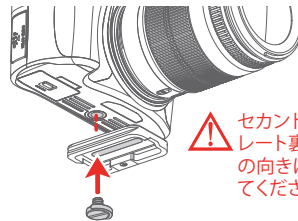

**!** セカンドクイックリリースプレート裏面のアイコン  の向きにカメラを取り付けてください。

(3) セカンドクイックリリースプレートを挿入し、押し下げます。セカンドクイックリリースプレートロックが自動的にロックされます。

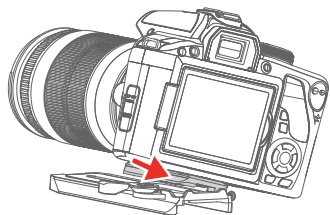

セカンドクイックリリースプレートを挿入します。

(4) レンズホルダーがレンズをしっかりと固定できるように、取り付けます。

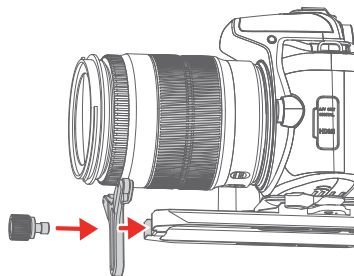

## 5 バランス調整

**!** ジンバルのバランスをとる前に、本体をバランスロックポジションでロックし、バランスをとる過程で段階的に各軸のロックを解除します。

### アドバイス

- (1) バランス調整の前に、レンズキャップが外れていること、メモリーカードが装着されていることを再度確認してください。
- (2) バランス調整の際は、カメラと本体の電源をオフにしてください。
- (3) バランス調整後にアクセサリを追加した場合は、再度バランス調整を行ってください。

## 5.1 ティルトバランス調整

- (1) a. ティルトロック①を解除し、カメラレンズを垂直上方向けて、カメラの重心を確認します。  
b. スライドアームロック②を緩め、スライドアーム③をスライドさせてカメラのバランスをとります。  
c. スライドアームロック②を締めて、カメラレンズが垂直に上向きになっていればバランスが取れていることとなります。

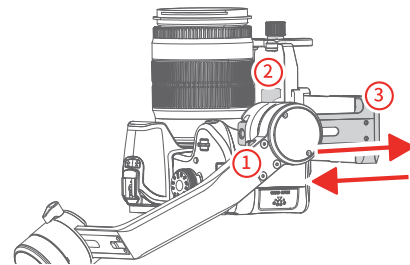
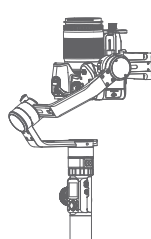

- (2) a. カメラのレンズを前方に向け、カメラの重心を確認します。  
b. クイックリリースプレートロック①を解除し、カメラ位置のバランスを調整します。  
c. クイックリリースプレートロック①を締めて、カメラを上下に傾け、安定していればバランスが取れていることを示します。

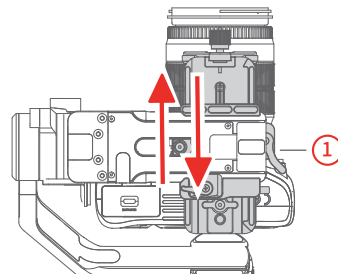
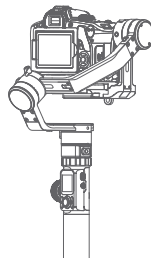

## 5.2 ロールバランス調整

- ティルトロック①を締め、ロールロック②を解除し、カメラの傾き状態を観察します。
- クロスアームロック③を緩め、クロスアーム④をスライドさせてカメラ位置のバランスを取ります。
- クロスアームロック③を締めて、カメラを左右に傾け、安定していればバランスが取れていることになります。

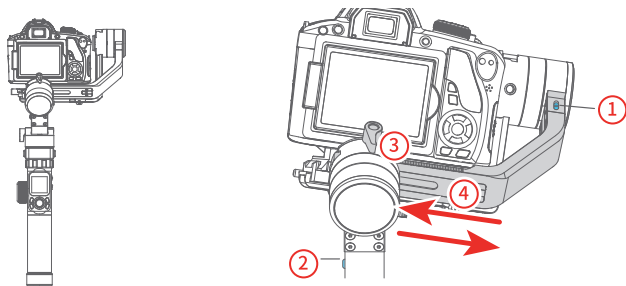

## 5.3 パンバランス調整

- ロールロック①を締め、パンロック②を緩め、ジンバルのハンドルを地面と平行に、直立アームを地面と垂直にして、リリース後のカメラの回転を観察します。
- 直立アームロック③を緩め、直立アーム④をスライドさせてカメラ位置のバランスを取ります。
- 直立アームロック③を締めてパン軸を任意の角度に回転させ、安定していればバランスが取れていることになります。

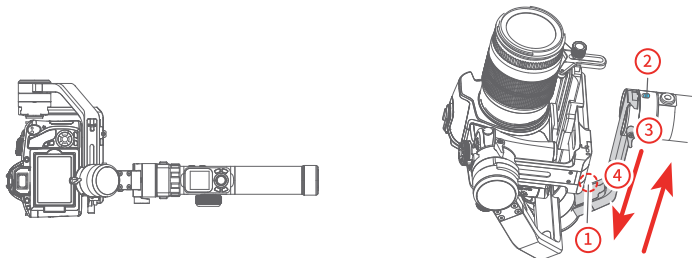

## 6 電源オン/オフ

**!** ジンバルの電源を入れる前に、すべてのポジションロックを解除してください。

**!** マークが表示されるまで電源ボタンを長押しします。



## 7 マンフロットのジンバルアプリをダウンロードしてください。



マンフロットのジンバルアプリをダウンロード



## 8 接続アプリ

- スマートフォンのBluetoothをオンにしてジンバルを起動します。
- アプリを起動し、アプリの指示に従って MVG460 と接続します。接続が成功すると、アプリ上で MVG460 を操作することができます。



詳細マニュアル

詳細なユーザーマニュアルは公式サイト [manfrotto.com](http://manfrotto.com) からダウンロードしてください。

## Общая информация

Профессиональный трехосевой стабилизатор, разработанный для цифровых зеркальных и беззеркальных камер, снабженный функциональными кнопками и сенсорным ЖК-дисплеем.

### Сенсорный дисплей

- Подключение камеры
- Bluetooth
- Режим работы многофункционального колеса
- Уровень заряда батареи

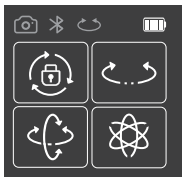

- Режим Lock
- Режим Pan
- Режим Follow
- Режим All Follow

Переключение между различными режимами работы

Управление фотосъемкой, необходимо подключение к камере

Управление видеосъемкой, необходимо подключение к камере

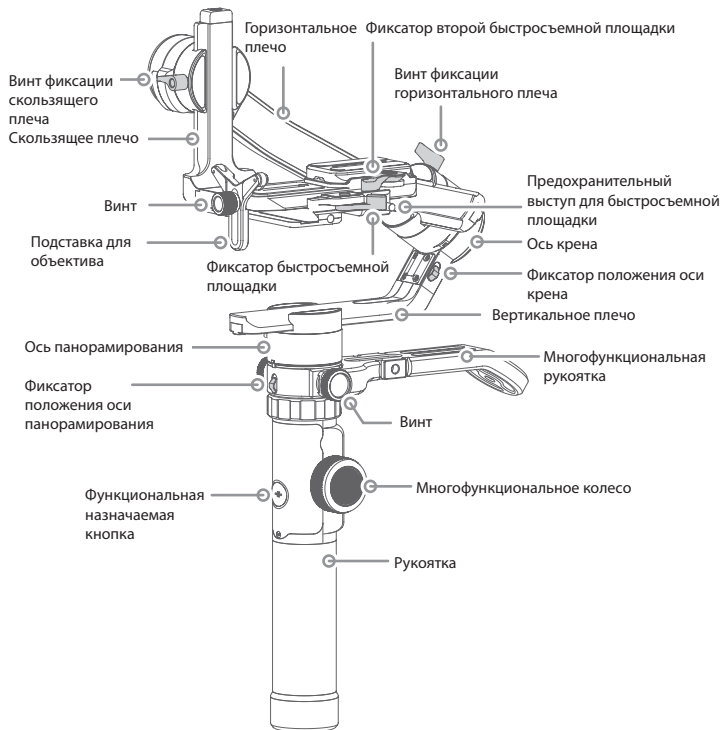
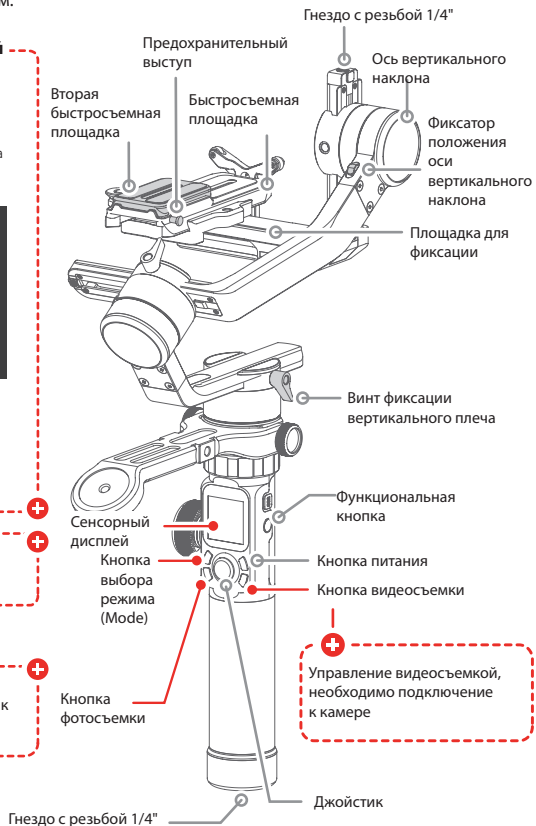

## Характеристики

Диапазон оси вертикального наклона	230°	Время работы от батарей	12 часов
Диапазон оси крена	360°	Вес	Около 1656 г (без батарей)
Диапазон оси панорамирования	360°	Полезная нагрузка	4600 г (масса отбалансированной техники)
Угловая скорость вертикального наклона	2°/сек ~ 75°/сек	Совместимые камеры*	Canon, SONY, Panasonic и другие.
Угловая скорость по оси панорамирования	3°/сек ~ 150°/сек		

\* Пожалуйста, загрузите полное руководство для ознакомления с совместимыми моделями камер и объективов  
Камера не входит в комплект поставки этого продукта

## Комплектация стандартного набора



Кабель Micro USB  
x1

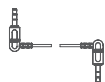

Кабель 2.5мм (для камер  
Panasonic)  
x1



Кабель с USB 2.0 на Micro USB  
x1



Кабель с USB 3.0 на Micro USB 3.0  
x1



Кабель с USB 2.0 на Mini USB  
x1



Кабель с USB 2.0 на USB Type C  
x1

— Кабель управления камерой —



Литийонная батарея форм-фактора 18650  
x1



Многофункциональная рукоятка  
x1



Штатив  
x1



Зарядное устройство  
x1



Многофункциональный кронштейн  
x1

## Комплектация профессионального набора



Удлинительная секция  
x1



Привод фоллоу-фокуса (FF)  
x1



Пульт дистанционного управления (MVGRС)  
x1

## Руководство пользователя

**⚠** Пожалуйста, прочитайте полное руководство перед началом работы.

### СОВЕТЫ

- (1) Установите камеру на стабилизатор и отбалансируйте ее перед включением питания.
- (2) При низком уровне заряда батареи зарядите стабилизатор.
- (3) Если стабилизатор не используется длительное время, отключите питание и извлеките батареи из стабилизатора.
- (4) Для начала работы с основным функционалом MVG460 следуйте указаниям ниже.

### 1 Установка батарей

Снимите крышку, откройте батарейный отсек и установите батареи, соблюдая полярность.

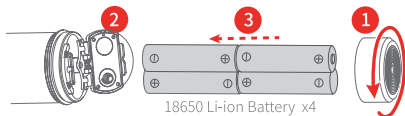

18650 Li-ion Battery x4

**⚠** Зарядите батареи полностью перед первым использованием стабилизатора.

### 2 Установка рукоятки

Совместите направляющие выступы с соответствующими гнездами под ось панорамирования и затем затяните фиксирующее кольцо

**⚠** Четыре направляющих выступа должны совпасть с соответствующими гнездами - после этого затяните фиксирующее кольцо

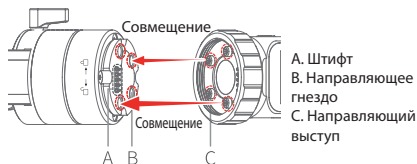

A. Штифт  
B. Направляющее гнездо  
C. Направляющий выступ



### 3 Фиксация положения осей

Каждая из трех осей снабжена фиксатором для удобства балансировки и хранения стабилизатора. Перед использованием стабилизатора убедитесь, что все фиксации осей сняты.

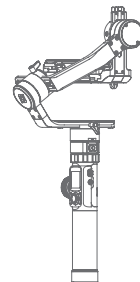
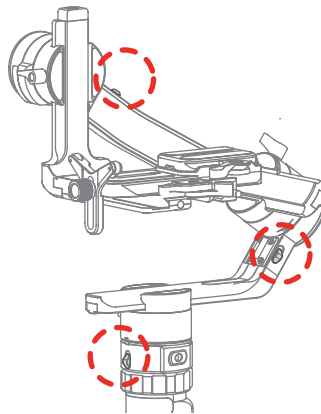

Положение плеч стабилизатора в режиме балансировки

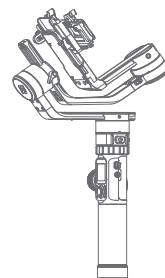

Положение плеч стабилизатора в режиме хранения

### 4 Установка камеры

(1) Установите быстросъемную площадку на площадку для фиксации и снимите с нее вторую быстросъемную площадку.

**⚠** Перед установкой камеры убедитесь, что батарея и карта памяти установлены в камеру.

(2) Присоедините вторую быстросъемную площадку к камере.

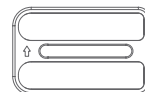

Вторая быстросъемная площадка

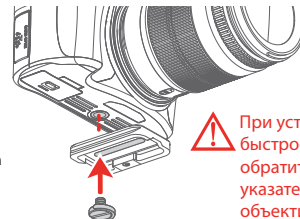

**⚠** При установке второй быстросъемной площадки обратите внимание на указатель направления объектива

(3) Установите вторую быстрьюемную площадку и надавите на нее. Фиксатор второй быстрьюемной площадки автоматически ее зафиксирует.

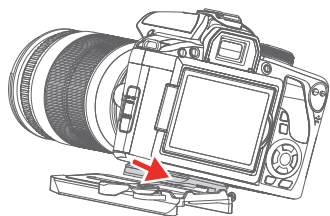

Установите вторую быстрьюемную площадку.

(4) Установите подставку для объектива и убедитесь, что она жестко удерживает объектив.

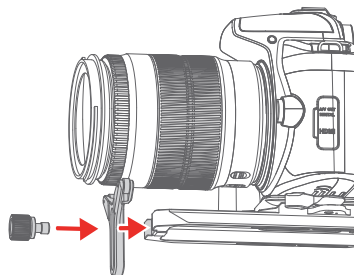

## 5 Балансировка стабилизатора

**⚠** Перед балансировкой стабилизатора зафиксируйте его плечи в положении режима балансировки и затем снимайте фиксацию каждой оси в процессе балансировки этой оси.

### СОВЕТЫ

- (1) Снимите с объектива крышку, вставьте в камеру карту памяти, снимите с камеры ремень (если он присоединен к камере).
- (2) Убедитесь, что во время балансировки камера и стабилизатор выключены.
- (3) Если после процесса балансировки требуется установить дополнительные аксессуары, балансировку нужно будет произвести повторно.

## 5.1 Балансировка оси вертикального наклона

- (1) **а.** Снимите фиксацию положения оси вертикального наклона ①, поверните камеру объективом вверх и определите центр тяжести камеры.
- б.** Ослабьте винт фиксации скользящего плеча ②, затем передвиньте скользящее плечо ③ для балансировки камеры по оси.
- с.** Затяните винт фиксации скользящего плеча ②, когда объектив камеры окажется в вертикальном положении.

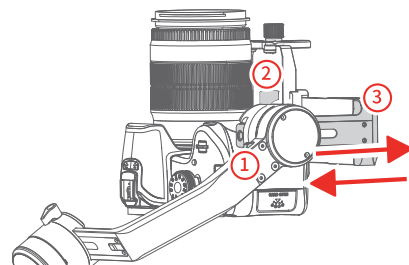
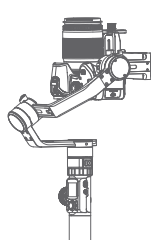

- (2) **а.** Направьте камеру объективом вперед и определите центр тяжести камеры.
- б.** Снимите фиксацию быстрьюемной площадки ①, настройте положение камеры таким образом, чтобы она оставалась в равновесии при различных углах наклона.
- с.** Затяните фиксатор ①. Наклоните камеру вверх и вниз, если она остается в этих положениях в равновесии - балансировка этой оси произведена успешно.

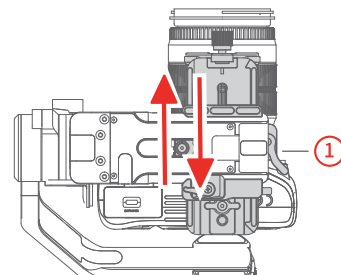
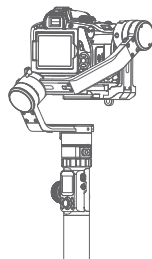

## 5.2 Балансировка оси крена

- Затяните фиксатор положения оси вертикального наклона ①, ослабьте фиксатор положения оси крена ②, определите центр тяжести камеры.
- Ослабьте винт фиксации горизонтального плеча ③, сдвиньте горизонтальное плечо ④ для балансировки камеры.
- Затяните винт фиксации горизонтального плеча ③, затем наклоните камеру влево и вправо, если она остается в этих положениях в равновесии - балансировка этой оси произведена успешно.

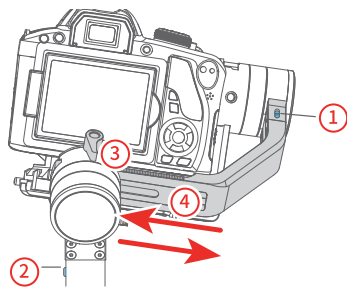
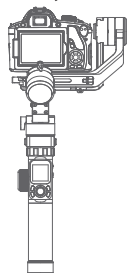

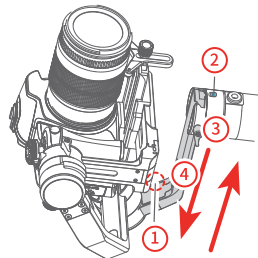
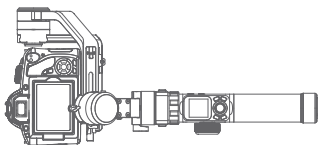

## 5.3 Балансировка оси панорамирования

- Затяните фиксатор положения оси крена ① после достижения баланса по осям вертикального наклона и крена. Ослабьте фиксатор положения оси панорамирования ②, наклоните рукоятку стабилизатора параллельно земле и проследите, двигается ли камера куда-либо из положения равновесия.
- Ослабьте винт фиксации вертикального плеча ③, сдвиньте вертикальное плечо ④ до тех пор, пока камера не будет оставаться в равновесии при отклонении рукоятки стабилизатора от вертикали.
- Затяните винт фиксации вертикального плеча ③. Затем наклоните камеру по оси панорамирования стабилизатора, если она остается в этих положениях в равновесии - балансировка произведена успешно.



## 6 Питание ВКЛ/ВЫКЛ

 Убедитесь, что фиксация положения всех плеч снята, перед включением питания стабилизатора.

Нажмите и удерживайте кнопку питания, пока значок  не появится на экране.



## 7 Загрузите приложение Manfrotto gimbal app.



Загрузите приложение Manfrotto gimbal app.



## 8 Соединение с приложением

- Включите Bluetooth на смартфоне и включите стабилизатор.
- Откройте приложение, установите соединение с MVG460, следуя указаниям приложения. После успешного соединения можно управлять стабилизатором MVG460 через приложение.



**Полное руководство**

Загрузите полное руководство пользователя с официального сайта [manfrotto.com](http://manfrotto.com)



## DISCLAIMER

The information contained in this document is subject to change without notice.

Vitec Imaging Solutions makes no warranty and shall not be liable for any errors on information contained in this document.

Any changes or modifications not expressly approved by Vitec Imaging Solutions could void the user's authority to operate this equipment.

## INFORMATION FOR USERS



In accordance with Article 10 of Directive 2012/19/UE of the 04/07/2012 concerning Waste Electrical and Electronic Equipment (WEEE).

The above symbol, also present on equipment, indicates that, at such time as the user should decide to dispose of the equipment, it must NOT be disposed of as unsorted municipal waste, but must be collected separately. The same applies to all components of the equipment and any recharge or refill elements that the product may comprise.

For information on the waste collection systems suitable for this equipment, contact Vitec Imaging Solutions or any authorised member of the National Registers in EU countries. Household (or similar) waste may be disposed of via standard municipal differentiated waste collection schemes.

If you purchase a new version of this model or similar equipment - or if your existing equipment measures less than 25 cm - you may return the items you no longer require to your retailer who will take care of contacting the company or organization handling the proper collection and management of used equipment.

Correct separate collection and specific treatment of WEEE are necessary to avoid potential damage to human health and the environment, and favour the recycling and recovery of component materials.

Improper or illegal disposal of this product by the user will result in punishments or fines being applied in accordance with national Decrees based on Directive 91/156/EC and 2008/98/EC.

## ESCLUSIONE DI RESPONSABILITÀ

Le informazioni riportate in questo documento sono soggette a variazioni senza preavviso.

Vitec Imaging Solutions non rilascia garanzie e non assume responsabilità per eventuali errori nelle informazioni riportate in questo documento.

Qualunque variazione o modifica apportata senza espressa approvazione di Vitec Imaging Solutions può annullare il diritto dell'utente di impiegare questo apparecchio.

## INFORMAZIONE AGLI UTENTI



Ai sensi dell'art. 10 della Direttiva 2012/19/UE del 04/07/2012 sui rifiuti da apparecchiature elettriche ed elettroniche (RAEE).

Il simbolo sopra riportato, presente anche sull'apparecchiatura, indica che essa deve essere oggetto di raccolta separata nel momento in cui l'utilizzatore decide di disfarsene (inclusi tutti componenti, i sotto-insiemei e i materiali di consumo che sono parte integrante del prodotto).

Per l'indicazione sui sistemi di raccolta di detti apparecchi vi preghiamo di contattare Vitec Imaging Solutions o altro soggetto iscritto nei vari Registri Nazionali per gli altri Paesi dell'Unione Europea. Il rifiuto originato da nucleo domestico (o di origine analoga) può essere conferito a sistemi di raccolta differenziata dei rifiuti urbani.

All'atto dell'acquisto di una nuova apparecchiatura o, senza obbligo di un acquisto nuovo, per le apparecchiature con dimensioni inferiori ai 25 cm, è possibile riconsegnare al rivenditore il vecchio apparecchio. Il rivenditore si farà poi carico di contattare il soggetto responsabile del ritiro dell'apparecchiatura.

L'adeguata raccolta separata dell'apparecchio dismesso e l'avvio alle successive operazioni di trattamento, recupero e smaltimento ambientalmente compatibile, consente di evitare potenziali effetti negativi sull'ambiente e sulla salute umana, e favorisce il riciclaggio ed il recupero dei materiali componenti.

Lo smaltimento abusivo del prodotto da parte dell'utente comporta l'applicazione delle sanzioni previste dai recepimenti nazionali delle Direttive 91/156/CE e 2008/98/CE.

## AVIS DE NON RESPONSABILITÉ

Les informations contenues dans cette notice d'utilisation peuvent être sujettes à modification sans avis préalable.

Vitec Imaging Solutions ne peut garantir que le présent document ne contient aucune erreur relative aux informations contenues et ne saurait en être tenu responsable.

Toute modification non expressément approuvée par Vitec Imaging Solutions peut annuler le droit de l'utilisateur à exploiter cet équipement.

## INFORMATION AUX UTILISATEURS

 Conformément à l'article 10 de la Directive 2012/19/UE du 04/07/2012 relative aux déchets d'équipements électriques et électroniques (DEEE).

Le symbole ci-dessus, qui apparaît sur les équipements concernés, indique que ceux-ci ont été mis en vente après le 13/08/2005 et ne devront par conséquent PAS être jetés avec les ordures ménagères mais faire l'objet d'une collecte sélective lors de leur mise au rebut. Cette mesure s'étend également aux composants, matières et énergie que ces équipements peuvent contenir.

Pour en savoir plus sur les systèmes de collecte de ce type d'équipements, merci de contacter Vitec Imaging Solutions ou tout autre membre agréé inscrit aux Registres nationaux des pays de l'UE. Les déchets domestiques et assimilés peuvent être jetés dans les conteneurs municipaux correspondants.

Si vous achetez une nouvelle version de ce modèle ou un équipement similaire - ou si votre équipement actuel mesure moins de 25 cm - vous pouvez retourner le précédent produit chez votre revendeur qui prendra soin de contacter l'entreprise ou l'organisme responsable de la collecte et du traitement de ce type de déchets.

Une collecte et un traitement adaptés des DEEE sont indispensables pour éviter les risques potentiels pour la santé et l'environnement et favoriser la récupération et la valorisation des matériaux qui les composent.

Toute élimination incorrecte ou illégale du présent produit condamnera l'utilisateur à une peine ou une amende conformément aux décrets nationaux appliquant les Directives 91/156/CE et 2008/98/CE.

## RECHTLICHE HINWEISE

Die in diesem Dokument enthaltenen Informationen können ohne Vorankündigung geändert werden.

Vitec Imaging Solutions übernimmt keinerlei Gewähr und lehnt ausdrücklich jegliche Haftung für eventuelle in dieser Anleitung enthaltene Fehler oder Auslassungen ab.

Jegliche Änderungen oder Modifikationen, die nicht ausdrücklich von Vitec Imaging Solutions genehmigt wurden, kann die Berechtigung des Benutzers zum Betrieb dieses Geräts aufheben.

## VERBRAUCHERHINWEISE

 Betrifft Paragraph 10 der Directive 2012/19/UE vom 04.07.2012 über die Entsorgung elektrischer und elektronischer Geräte (WEEE).

Das obenstehende Symbol, das sich auch auf dem Gerät findet, sagt aus, dass das Gerät nach dem 13.8.2005 auf den Markt gekommen ist und damit der Regelung unterliegt, der zufolge der Endverbraucher für seine Entsorgung verantwortlich ist. Es darf nicht mit dem normalen Hausmüll entsorgt werden, sondern ausschließlich als Sondermüll. Dasselbe gilt für sämtliche Bauteile des Geräts sowie eventuell vorhandene Nachfüll- oder Auflade-Elemente.

Informationen über die für dieses Gerät geeignete Entsorgung sind erhältlich von Vitec Imaging Solutions oder jedem autorisierten Mitglied des Nationalregisters in Ländern der EU. Haushalt- (oder ähnlicher) Müll darf nach den Mülltrennungs-Vorschriften der jeweiligen Gemeinde entsorgt werden.

Wird dieses oder ein ähnliches Gerät neu gekauft, oder wenn Ihr jetziges Gerät die Größe von 25 cm unterschreitet, kann das alte Gerät an den Verkäufer zurückgegeben werden, der sich seinerseits mit der zuständigen Firma oder Körperschaft in Verbindung setzen wird, die für die Einsammlung und Verwertung gebrauchter Geräte zuständig ist.

Mülltrennung und die korrekte Entsorgung von WEEE dienen dem Gesundheits- und Umweltschutz. Sie unterstützen das Recycling und die Wiederverwendung wertvoller Rohmaterialien.

Unsachgemäße oder illegale Entsorgung dieses Produkts durch den Endverbraucher wird gemäß dem nationalen Dekret auf Grundlage der Direktiven 91/156/EC und 2008/98/EC bestraft.

## EXENCIÓN DE RESPONSABILIDAD

La información contenida en este documento está sujeta a cambios sin previo aviso.

Vitec Imaging Solutions no establece garantía alguna ni se hace responsable por errores en la información contenida en este documento.

Cualquier cambio o modificación en la unidad no aprobado expresamente por Vitec Imaging Solutions es susceptible de dejar al usuario sin la autorización para utilizar este equipo.

## INFORMACIÓN PARA LOS USUARIOS



De acuerdo con el Artículo 10 de la Directiva 2012/19/UE con fecha 04/07/2012 concerniente a los residuos de Equipamientos Eléctricos y Electrónicos (WEEE).

El símbolo de la parte superior, también presente sobre los equipos indica que el equipo fue vendido después del 13/8/2005 y por tanto a partir de dicha fecha, el usuario que decidía deshacerse del equipo, no deberá tirarlo a un contenedor municipal de basura sin clasificar, sino que debía recogerse separadamente. Lo mismo se aplica a todos los componentes del equipo y a cualquier elemento que pueda recargarse o rellenarse que pueda contener el equipo.

Para información sobre sistemas de recogida de residuos adaptables a su equipo, contacte a Vitec Imaging Solutions o a cualquier miembro autorizado de los Registros Nacionales de Europa. La caja (o basura similar) puede eliminarse mediante los sistemas de recolección de residuos diferenciados municipales.

Si usted adquiere una nueva versión de este modelo o equipamiento similar - o si su equipamiento existente mide menos de 25 cm - debe devolver los artículos que ya no necesite al su vendedor, el cual contactará con la compañía u organización responsable de la recolección y tratamiento de eliminación adecuado de equipos usados.

Una separación correcta y un tratamiento específico de WEEE son necesarios para evitar un potencial daño a la salud y al medioambiente, y favorece la recuperación y el reciclaje de los materiales.

Una eliminación impropia o ilegal de este producto por el usuario podrá acarrear sanciones o castigos de acuerdo con los Decretos Nacionales basados en la Directiva 91/156/EC y 2008/98/EC.

## AVISO LEGAL

A informação contida neste documento pode ser modificada sem pré-aviso.

A Vitec Imaging Solutions não faz qualquer garantia e não pode ser responsabilizada por quaisquer erros de informação contidos neste documento.

Qualquer alteração ou modificação não expressamente aprovada pela Vitec Imaging Solutions pode anular os direitos do utilizador de usar este equipamento.

## INFORMAÇÃO PARA OS UTILIZADORES



De acordo com o Artigo 10 da Directiva 2012/19/UE de 04/07/2012 respeitante a resíduos de Equipamentos Eléctricos e Electrónicos (REEE).

O símbolo acima, também representado no equipamento, indica que quando o utilizador decidir desfazer-se do equipamento, NÃO o deve colocar num contentor municipal de lixo domésticos não diferenciados mas num contentor selectivo apropriado. O mesmo se aplica a todos os componentes do equipamento e a quaisquer recargas ou elementos relacionados com o produto.

Para mais informação sobre os sistemas de recolha de lixo indicados para este equipamento, contacte Vitec Imaging Solutions ou qualquer membro autorizado indicado nos Registos Nacionais dos países da União Europeia. Os resíduos domésticos (ou similares) podem ser colocados nos contentores municipais de recolha de resíduos diferenciados.

Se adquirir uma nova versão deste modelo ou equipamento similar - ou se o equipamento que possui actualmente mede menos de 25 cm -, pode devolver os itens de que não necessita ao seu retalhista, que tratará de entrar em contacto com a empresa ou organização responsável pela recolha e gestão de equipamentos usados.

Uma separação correcta e o tratamento REEE são necessários para evitar um potencial perigo para a saúde e o meio ambiente, e favorecer a reciclagem e recuperação dos componentes do equipamento.

A eliminação imprópria ou ilegal deste produto pode acarretar ao utilizador a aplicação de penas e multas de acordo com os decretos nacionais baseados nas Directivas 91/156/EC e 2008/98/EC.

## FRISKRIVNINGSKLAUSUL

Informationen i detta dokument kan komma att ändras utan föregående meddelande. Vitec Imaging Solutions ger inga garantier och ska inte hållas ansvariga för eventuella fel i informationen som detta dokument innehåller.

Alla ändringar och modifieringar som inte uttryckligen har godkänts av Vitec Imaging Solutions kan göra användarens behörighet att använda den här utrustningen ogiltig.

## INFROMATION FÖR ANVÄNDARE



I enlighet med artikel 10 i direktivet 2012/19/UE från 04 juli 2012 om avfall som utgörs av eller innehåller elektrisk och elektronisk utrustning (WEEE).

■ Ovanstående symbol, som även finns på utrustningen, visar att vid den tidpunkt då användaren beslutar sig för att avyttra enheten så får den INTE kasseras som osorterat kommunalt avfall, utan måste samlas in separat. Samma sak gäller alla komponenter i utrustningen och alla laddningsbara eller påfyllningsbara element som produkten kan bestå av.

För information om lämpliga avfallsinsamlingssystem för denna utrustning, kontakta Vitec Imaging Solutions eller en behörig medlem i respektive EU-lands nationella register. Hushållsavfall (eller liknande) kan avyttras via de vanliga kommunala avfallsinsamlingssystemen.

Om du köper en ny version av den här produkten eller motsvarande och om dina befintliga produkter inte längre används samt är mindre än 25 cm så kan du lämna de produkterna till din återförsäljare som i sin tur har ansvar för att kontakta det företag som hanterar den här typen av förbrukade produkter.

Korrekt separat insamling och specifik hantering av WEEE är nödvändig för att undvika eventuell skada på människors och miljöns hälsa och främjar återvinning och återanvändning av komponentmaterial.

Om användaren på felaktigt eller olagligt sätt avyttrar denna produkt kan detta leda till straff eller böter i enlighet med nationella förordningar baserade på direktiven 91/156/EC och 2008/98/EC.

## DISCLAIMER

De informatie in dit document kan worden gewijzigd zonder berichtgeving.

Vitec Imaging Solutions geeft geen garantie en is niet verantwoordelijk voor foutieve informatie in dit document.

Bij aanpassingen en of modificaties welke niet uitdrukkelijk zijn goedgekeurd door Vitec Imaging Solutions kunnen gebruikers de bevoegdheid verliezen om dit apparaat te bedienen.

## INFORMATIE VOOR DE GEBRUIKERS

In overeenstemming met Article 10 of Directive 2012/19/UE of the 04/07/2012 concerning Waste Electrical and Electronical Equipment (WEEE).

■ Bovenstaand symbool, ook vertegenwoordigd op het apparaat, geeft aan dat indien de gebruiker het product niet meer wenst, dit product niet bij het huishoudelijk afval mag worden aangeboden, maar separaat dient te worden ingeleverd.

■ Dit geldt ook voor alle componenten van het product en enige herlaadbare of hervulbare elementen die het product mogelijk bevat.

Voor meer informatie over het afval scheidingsstelsel passend bij dit product, neem contact op met Vitec Imaging Solutions of een andere geautoriseerd lid van de Nationale Registers in de EU landen. Huishoudelijk (of vergelijkbaar) afval mag worden gedeponerd bij het algemene afval scheidingsstation.

Als u een nieuwe versie van dit model of soortgelijke apparatuur aanschaft, of als uw bestaande apparatuur minder dan 25 cm bedraagt, kunt u de artikelen die u niet meer nodig heeft aan uw retailer retourneren, die zal contact op nemen met het bedrijf of de organisatie die de juiste inzameling en verwerking behandelt van gebruikte apparatuur. Correcte scheiding en afhandeling van WEEE is nodig om potentiële schade aan de menselijke gezondheid en natuur te voorkomen en ten behoeve van het recyclen van componenten en materialen.

Incorrect of illegaal verwijderen van dit product door de gebruiker zal leiden tot straffen of boetes toegepast volgens de Nationale richtlijnen gebaseerd op Directive 91/156/EC en 2008/98/EC.

**CAYMA HAKKI**

Bu belgede belirtilen bilgiler hiçbir yarı yapılmaksızın değiştirilebilir.  
Vitec Imaging Solutions bu belge içinde olabilecek hatalardan sorumlu tutulamaz.  
Vitec Imaging Solutions tarafından yazılı olarak belirtilmeden uygulanan değişiklik veya düzenlemeler, kullanıcının bu ürün üzerindeki kullanma hakkını ortadan kaldırır.

**KULLANICI İÇİN BİLGİLER**

04/07/2012 tarihli 2012/19/AB Elektrikli ve Elektronik Ürünler Atığı Yönergesi Md.10 uyumludur.

Aşağıda belirtilen ve ürün üzerinde de bulunan bu sembol, kullanıcı ürünü atmaya karar verdiğinde, ürünün kamusal atıklarla beraber ATILAMAYACAĞINI, ayrıştırılması gerektiğini ifade eder. Bu bilgi ürünün içerebileceği şarj ve doldurma aparatları için de geçerlidir.

Bu ürüne uygun atık toplama sistemi ile ilgili bilgi için Vitec Imaging Solutions veya AB ülkeleri ulusal sicilleriyle iletişime geçebilirsiniz. Evsel (veya benzeri) atıklar, yerel atık toplama kurallarına göre işlem görebilir.

Eğer bu ürünün yeni modelini yahut benzer bir modelini satın alırsanız,(veya varolan ekipmanınız 25cmden ufak ölçülerde ise) ihtiyacınız olmayan bu ürünleri verdiğiniz bayilerden geri isteyebilir ya da şirket ile iletişime geçip kullanılmış olan ürünlerin toplatılmasını isteyebilirsiniz.

Doğru ayrıştırma işlemi ve Elektrikli ve Elektronik Ürünler Atığı uygulaması; insan ve çevre sağlığına gelebilecek zararların önlenmesini ve ürünün geri dönüşümünün sağlanmasını amaçlar. Bu ürünün kullanıcı tarafından uygunsuz veya yasal olmayan yöntemlerle atılması cezai sonuç doğurabilir (91/156/EC and 2008/98/EC yönergeler).

**ОГРАНИЧЕНИЕ ОТВЕТСТВЕННОСТИ**

Информация, содержащаяся в этом документе, может изменяться без предварительного уведомления.

Компания Vitec Imaging Solutions не несет ответственности за ошибки, допущенные в этом документе, и не гарантирует их отсутствия.

Любые изменения или модификации, не подтвержденные компанией Vitec Imaging Solutions в явном виде, могут лишить пользователя полномочий использовать данное оборудование.

## 免责声明

该文档中包含的信息在未通知状态下可能发生变更，未泰克影像解决方案事业部对文档中信息的准确性、可靠性不做任何声明或保证。经未泰克影像解决方案事业部明确同意的变更或修改，会有损用户使用该设备的权限。

## 免責聲明

本文檔中的資訊如有變更，恕不另行通知。

對本文檔所含資訊的任何錯誤，Vitec Imaging Solutions不提供任何保證。

未經Vitec Imaging Solutions明確批准的任何改動都可能令使用者失去操作本設備的許可權。

## 주의

이 문서에 포함 된 정보는 사전 통보 없이 변경 될 수 있습니다. Vitec Imaging Solutions 는 본 문서에 표기된 정보의 오기 및 오류에 대해 어떠한 책임도 지지 않습니다. Vitec Imaging Solutions에서 명시적으로 승인하지 않은 변경이나 개조는 사용자의 장비 사용 권한을 무효로 할 수 있습니다.

## 免責事項

本書に含まれる情報は、予告なしに変更されることがあります。

ヴァイテックイメージングソリューションズは、この文書に含まれる情報のいかなる誤りに対しても補償責任を負いません。

ヴァイテックイメージングソリューションズによって認められていない変更または修正は、機器の操作についてユーザー権限を無効になることがあります。

## CERTIFICATIONS

### EU



**Manufacturer's name :**

Vitec Imaging Solutions

**Manufacture's address :**

Via Valsugana 100, 36022 Cassola (VI), Italy

**Product name :** GIMBAL

**Product code :** MVG460 & MVG460FFR

### Simplified Declaration of Conformity

**GB** - Hereby, "Vitec Imaging Solutions" declares that the radio equipment type "MVG460 & MVG460FFR" is in compliance with Directive 2014/53/EU and with Directive 2011/65/CE and its amendments.

The full text of the EU declaration of conformity is available at the following internet address:

**I** - Il fabbricante, "Vitec Imaging Solutions", dichiara che il tipo di apparecchiatura radio "MVG460 & MVG460FFR" è conforme alle direttiva 2014/53/UE e alla direttiva 2011/65/CE e alle sue rettifiche.

Il testo completo della dichiarazione di conformità UE è disponibile al seguente indirizzo Internet:

**D** - Hiermit erklärt "Vitec Imaging Solutions", dass der Funkanlagentyp "MVG460 & MVG460FFR" der Richtlinie 2014/53/EU entspricht und der EU Richtlinie 2011/65/CE und deren Änderungen übereinstimmt.

Der vollständige Text der EU-Konformitätserklärung ist unter der folgenden Internetadresse verfügbar:

**F** - Le soussigné, "Vitec Imaging Solutions", déclare que l'équipement radioélectrique du type "MVG460 & MVG460FFR" est conforme à la directive 2014/53/UE et à la directive 2011/65/UE et ses amendements.

Le texte complet de la déclaration UE de conformité est disponible à l'adresse internet suivante:

**E** - Por la presente, "Vitec Imaging Solutions" declara que el tipo de equipo radioeléctrico "MVG460 & MVG460FFR" es conforme con la Directiva 2014/53/UE y con la Directiva 2011/65/CE y sus modificaciones.

El texto completo de la declaración UE de conformidad está disponible en la dirección Internet siguiente:

**P** - O abaixo assinado "Vitec Imaging Solutions" declara que o presente tipo de equipamento de rádio "MVG460 & MVG460FFR" está em conformidade com a Diretiva 2014/53/UE e com a Diretiva 2011/65/CE e suas respectivas emendas.

O texto integral da declaração de conformidade está disponível no seguinte endereço de Internet:

**S** - Härmed försäkrar "Vitec Imaging Solutions" att denna typ av radioutrustning "MVG460 & MVG460FFR" överensstämmer med direktiv 2014/53/EU och direktiv 2011/65/CE och dess tillägg.

Den fullständiga texten till EU-försäkran om överensstämmelse finns på följande webbadress:

**NL** - Hierbij verklaar ik, "Vitec Imaging Solutions", dat het type radioapparatuur "MVG460 & MVG460FFR" conform is met Richtlijn 2014/53/EU en Richtlijn 2011/65/UE en de daaraan toe behorende amendementen is.

De volledige tekst van de EU-conformiteitsverklaring kan worden geraadpleegd op het volgende internetadres:

**TR** - Burada, "Vitec Imaging Solutions", "MVG460 & MVG460FFR" tipi radyo ekipmanının 2014/53 / AB sayılı Direktife uygun olduğunu beyan eder.

AB uyumu beyanının tam metni aşağıdaki internet adresinden edinilebilir:

gimbal.manfrotto.com



**USA**

**FCC ID: 2AQ5K-GIMBAL460**

**2AQ5K-MVGRC**

**Declaration of conformity**

NOTE: This equipment has been tested and found to comply with the limits for a Class B digital device, pursuant to part 15 of the FCC Rules. These limits are designed to provide reasonable protection against harmful interference in a residential installation. This equipment generates, uses and can radiate radio frequency energy and, if not installed and used in accordance with the instructions, may cause harmful interference to radio communications. However, there is no guarantee that interference will not occur in a particular installation. If this equipment does cause harmful interference to radio or television reception, which can be determined by turning the equipment off and on, the user is encouraged to try to correct the interference by one or more of the following measures:

- Reorient or relocate the receiving antenna.
- Increase the separation between the equipment and receiver.
- Connect the equipment into an outlet on a circuit different from that to which the receiver is connected.
- Consult the dealer or an experienced radio/TV technician for help.

## CANADA

IC ID: 24113-GIMBAL460  
24113-MVGRC

### IC Statements:

This device complies with Industry Canada licence-exempt RSS standard(s). Operation is subject to the following two conditions: (1) this device may not cause interference, and (2) this device must accept any interference, including interference that may cause undesired operation of the device.

Under Industry Canada regulations, this radio transmitter may only operate using an antenna of a type and maximum (or lesser) gain approved for the transmitter by Industry Canada. To reduce potential radio interference to other users, the antenna type and its gain should be so chosen that the equivalent isotropically radiated power (e.i.r.p.) is not more than that necessary for successful communication.

### Déclaration d'IC :

Ce dispositif est conforme aux normes RSS exemptes de licence d'Industrie Canada. Son fonctionnement est assujéti aux deux conditions suivantes : (1) ce dispositif ne doit pas provoquer de perturbation et (2) ce dispositif doit accepter toute perturbation, y compris les perturbations qui peuvent entraîner un fonctionnement non désiré du dispositif.

Selon les réglementations d'Industrie Canada, cet émetteur radio ne doit fonctionner qu'avec une antenne d'une typologie spécifique et d'un gain maximum (ou inférieur) approuvé pour l'émetteur par Industrie Canada. Pour réduire les perturbations radioélectriques nuisibles à d'autres utilisateurs, le type d'antenne et son gain doivent être choisis de manière à ce que la puissance isotrope rayonnée équivalente (P.I.R.E.) n'excède pas les valeurs nécessaires pour obtenir une communication convenable.

## RUSSIA – BELARUS - KAZAKHSTAN – KYRGYZSTAN - ARMENIA

ETC

## KOREA CERTIFICATION

“B”급 기기

(가정용 방송통신기자재)

Class B Equipment

(For Home Use Broadcasting & Communication Equipment)

이 기기는 가정용(B급) 전자파적합기기로서 주로 가정에서 사용하는 것을 목적으로 하며, 모든 지역에서 사용할 수 있습니다.

This equipment is home use (Class B) electromagnetic wave suitability equipment and to be used mainly at home and it can be used in all areas.



기기명칭: GIMBAL

모 델 명 :MVG460 & MVG460FFR

제 조 자 :Vitec Imaging Solutions

원 산 지 :중국

R-R-021-GIMBAL460

After sales service:

Saeki P&C Co.,Ltd

Saeki Building 22-12 Supyo-ro, Jung-gu,

04555 Seoul, South Korea

Phone no: +82-2-3668-3116

## CHINA

SRRC

MVG460: CMIT ID: 2020DJ11127

MVG460FFR: CMIT ID: 2020DJ10511

## AUSTRALIA – NEW ZEALAND



## TAIWAN



MVG460: NCC CCAM20LP2041T3

MVG460FFR: NCC CCAM20LP2040T1

## NCC approved device

注意！

依據 低功率電波輻射性電機管理辦法 第十二條 經型式認證合格之低功率射頻電機，非經許可，公司、商號或使用者均不得擅自變更頻率、加大功率或變更原設計之特性及功能。

第十四條 低功率射頻電機之使用不得影響飛航安全及干擾合法通信；

經發現有干擾現象時，應立即停用，並改善至無干擾時方得繼續使用。

前項合法通信，指依電信規定作業之無線電信。

低功率射頻電機須忍受合法通信或工業、科學及醫療用 電波輻射性電機設備之干擾

